

Stuch

GmbH & CO.KG

www.weldingweb.de
(49) 203 7 200 200

Schweißtechnik



WWW.CLEANCRAFT.DE

AKTIONSANGEBOTE
HERBST/WINTER

20/21



ACHTUNG!

Den in diesem Aktions-Prospekt angegebenen **Bruttopreisen** liegt ein **Umsatzsteuersatz i.H.v. 19%** zugrunde. Für die Zeit vom **01.07.2020** bis zum **31.12.2020** beträgt der gesetzliche Umsatzsteuersatz **16%**. Die Aktionspreise sind **unverbindliche Preisempfehlungen**. Die Preisbildung bleibt dem Händler vorbehalten.

ANGEBOT FÜR UNSERE KUNDEN, DIE UNTERNEHMER UND NICHT VERBRAUCHER SIND GÜLTIG VON 01.09.2020 BIS 28.02.2021



Die Gerätenamen – so verstehen Sie die einzelnen Bezeichnungen

Die wichtigsten Ausstattungsdetails sind im Gerätenamen enthalten.

Die Leistungsangabe in Zahlen:

In Gerätenamen mit einer Zahlenkombination steht die erste Zahl für die Anzahl der Motoren, die zweite und dritte Zahl für das Behältervolumen in Liter.

Die Bezeichnungen für die Geräteart:

wetCAT = Nass-/Trockensauger

dryCAT = Trockensauger

flexCAT = Spezialsauger

Die Abkürzungen für die jeweiligen Ausstattungen:

I = Edelstahlbehälter

W = Nasssauger

D = Trockensauger

E = Steckdose

R = Einschaltautomatik (beinhaltet Steckdose)

S = Auto-Filterreinigung

O = Öl

H = Handabreinigung

C = Kartuschenfilter

T = Kippvorrichtung

P = Wasserpumpe

A = Druckluftanschluss

D = Reinigungsmitteltank

-3 = 3 Kartuschenfilter

HC = H-Klasse

M = M-Klasse

PRO = Professionelle spezielle Fertigung

Beispiel:

dryCAT 362 IRSCT-3

dryCAT: Trockensauger

3: 3 Motoren

62: 62 l Behältervolumen

I: Edelstahlbehälter

R: Einschaltautomatik

S: Auto-Filterreinigung

C: Kartuschenfilter

T: Kippvorrichtung

-3: 3 Kartuschenfilter

Nass-/Trockensauger flexCAT 18 B – Kompakter, handlicher Akkusauger

Neu

- ▶ Kompaktes Design für bequemen Transport und einfache Lagerung
- ▶ Wasch- und wiederverwendbarer Kartuschenfilter HEPA F9 zum Nass- und Trockensaugen ohne Filterwechsel

- ▶ Praktische Gebläsefunktion für Schmutzentfernung, wenn Saugen nicht möglich ist
- ▶ Inklusive 2,0 Ah Wechselakku und Ladegerät
- ▶ Halterungen für Zubehör und Schlauch am Gerät



Praktische Zubehör- und Saugschlauchaufbewahrung



2,0 Ah Wechselakku ermöglicht den kabellosen Einsatz mit maximaler Bewegungsfreiheit

flexCAT 18 B

statt € 149,00 zzgl. MwSt.

135,-

€ 160,65 inkl. MwSt.

Art.-Nr. 7003108

Technische Daten	flexCAT 18 B
Saugertyp	nass und trocken
Luftmenge	1500 l/min
Unterdruck	110 mbar
Behältervolumen	7,5 l
Behältermaterial	Kunststoff
Schlauchdurchmesser	35 mm
Anzahl Motoren	1
Motor Kühlung	Bypass
Schalldruckpegel	74 dB(A)
Akkuspannung	18 V
Akkutyp	Lithium-Ionen-Wechselakku
Akkukapazität	2,0 Ah
Ladegerät Anschlussspannung	100 – 240 V
Länge x Breite x Höhe ca.	410 x 256 x 322 mm
Gewicht ca.	4,1 kg



Zubehör flexCAT 18 B



HEPA-Kartuschen-Filter, Art.-Nr. 7013543, 5,90 € zzgl. MwSt.

Lieferumfang flexCAT 18B:

- › Schlauch Ø 35 mm / 0,5 m mit Anschlüssen
- › Ladegerät 0,4A
- › Lithium-Ionen-Akku 18V / 2,0Ah
- › Kartuschenfilter HEPA F9
- › Schalldämpfer
- › Polsterdüse
- › Fugendüse
- › Runddüse mit Bürste

Nass-/Trockensauger wetCAT 118 – Kompakter Montagesauger zum Saugen von Flüssigkeiten und anderen Feststoffpartikeln inklusive Gebläsefunktion

- ▶ Zur Trocken-, Nass-, und Teppichreinigung
- ▶ Leistungsstarker Nass-/Trockenfilter: Bindet feinsten Staub
- ▶ Mit Gebläsefunktion zum Reinigen von Fugen und schwer erreichbaren Lücken
- ▶ Ergonomisches und praktisches Design
- ▶ **Sehr leicht (5,8 kg)**

Ausstattung:

- ▶ Umfangreiches und günstiges Zubehör
- ▶ Kabelhalterhaken
- ▶ Stoffbeutelfilter
- ▶ Steckplätze für Zubehör



Mit Gebläsefunktion zum Reinigen von Fugen und schwer erreichbaren Lücken

Starter-Kit (beinhaltet 5x Filterbeutel 7013475, 1x Filterkartusche 7013474)



Modell	Starter-Kit
Art.-Nr.	7013476
€ zzgl. MwSt.	11,90



Lieferumfang wetCAT 118:

- ▶ Schwammfilter
- ▶ Bodendüse nass/trocken
- ▶ Flachdüse inkl. Bürstenaufsatz
- ▶ Kartuschenfilter
- ▶ Saugschlauch 2 m inkl. Griffstück mit Fehlluftregulierung
- ▶ 3x Aluminiumsaugrohr Ø32mm Länge je 330 mm
- ▶ Papierfilterbeutel

Info & Video



wetCAT 118
statt € 74,90 zzgl. MwSt.
69,90
€ 83,18 inkl. MwSt.
Art.-Nr. 7001118

Technische Daten	wetCAT 118
Saugertyp	Nass & Trocken
Aufnahmeleistung	1.200 W
Luftmenge	1.750 l/min
Behältervolumen	18 l
Schlauchdurchmesser /-länge	Ø 32mm / 2 m
Anzahl Motoren	1
Motor Kühlung	Bypass
Schalldruckpegel	79 dB(A)
Elektrischer Anschluss	230 V / 50 Hz
Kabellänge	8,5 m
Unterdruck	160 mBar
Behältermaterial	Kunststoff
Abmessungen (L x B x H)	317 x 330 x 437 mm
Gewicht	5,8 kg

Zubehör wetCAT 118

- ▶ **Stofffilter**, Art.-Nr. 7013470, **3,90 € zzgl. MwSt.**
- ▶ **Schwammfilter**, Art.-Nr. 7013471, **1,29 € zzgl. MwSt.**
- ▶ **Kartuschenfilter**, Art.-Nr. 7013474, **5,99 € zzgl. MwSt.**
- ▶ **Papierfilterbeutel (VE10)**, Art.-Nr. 7013475, **13,90 € zzgl. MwSt.**

Nass-/Trockensauger wetCAT 120 RH / wetCAT 131 IRH – Zum Saugen von Flüssigkeiten und Feststoffpartikeln

- ▶ Integrierte Steckdose zum Anschluss von Elektrowerkzeugen
- ▶ Anlaufautomatik beim Einschalten eines angeschlossenen Elektrowerkzeugs
- ▶ Manuelle Filterabreinigung für freie Filter und gleichbleibend hohe Saugkraft

Filterreinigung per Knopfdruck

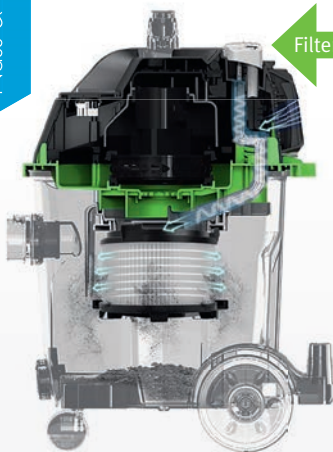

Info & Video



wetCAT 120 RH
statt € 129,00 zzgl. MwSt.
119,-
€ 141,61 inkl. MwSt.
Art.-Nr. 7002110



wetCAT 131 IRH
statt € 139,00 zzgl. MwSt.
129,-
€ 153,51 inkl. MwSt.
Art.-Nr. 7002115



wetCAT 120 RH



wetCAT 131 IRH

Technische Daten		wetCAT 120 RH	wetCAT 131 IRH
Saugertyp		Nass & Trocken	Nass & Trocken
Luftmenge	l/min	1800	1800
Behältervolumen	l	20	30
Schlauchdurchmesser	mm	35	35
Kabellänge	m	8,5	8,5
Anzahl Motoren		1	1
Motor Kühlung		Bypass	Bypass
Schalldruckpegel	dB(A)	76	76
Aufnahmeleistung	kW	1,2	1,2
Anschlussspannung	V	220 – 240	220 – 240
Unterdruck	mbar	160	160
Behältermaterial		Kunststoff	Edelstahl
Abmessungen (L x B x H)	mm	429 x 368 x 645	429 x 368 x 658
Gewicht	kg	9	9,5

Zubehör

- ▶ **Abluftfilter HEPA E10**, Art.-Nr. 7013526, **10,90 € zzgl. MwSt.**
- ▶ **10x Abluftfilter Stoff für wetCAT 120 RH**, Art.-Nr. 7013530, **30,00 € zzgl. MwSt.**
- ▶ **10x Abluftfilter Stoff für wetCAT 131 RH**, Art.-Nr. 7013531, **38,00 € zzgl. MwSt.**

Lieferumfang:

- ▶ Schlauch 2,0 m mit Anschluss und Griffstück
- ▶ Flachdüse
- ▶ Runddüse mit Bürste
- ▶ Bodendüse mit Klappbürste
- ▶ Bodendüse nass/trocken
- ▶ Saugrohr Ø 35 mm / 3 x 0,33 m, Aluminium
- ▶ Abluftfilter HEPA E10

Nass-/Trockensauger wetCAT 116 E – Zum Saugen von Flüssigkeiten und anderen Feststoffpartikeln für den professionellen Einsatz

- ▶ Integrierte Steckdose zum Anschluss von Elektrowerkzeugen
- ▶ Spezial-Dichtung zwischen Kopf und Behälter
- ▶ 2-teilige steckbare Saugrohre aus Aluminium mit Kunststoff ummantelt. Sehr leicht und stabil
- ▶ Elastischer und flexibler Saugschlauch widersteht hoher Belastung und jeglicher Art von Verdrehung
- ▶ Schlauchanschluss am Behälter mit Verriegelung verhindert ungewolltes Lösen des Schlauchs während der Reinigung



wetCAT 116 IE

wetCAT 118 IE

Zubehör

- Polyesterfilter (nass)**
(benötigt Art.-Nr. 7010110)
Art.-Nr. 7013023,
75,00 € zzgl. MwSt.
- Befestigungsring und Dichtung für Polyesterfilter**
Art.-Nr. 7010110,
7,90 € zzgl. MwSt.
- Papierfilterbeutel (VE 10)**
Art.-Nr. 7010100,
27,50 € zzgl. MwSt.
- Filterbeutel - 3 l (VE 5)**
Art.-Nr. 7010252,
12,00 € zzgl. MwSt.
- Sanifilter-Vorfilter**
Art.-Nr. 7013010,
31,90 € zzgl. MwSt.
- Ersatz-Filtertuch für Sanifilter**
Art.-Nr. 7013011,
15,00 € zzgl. MwSt.

Info & Video



wetCAT 116 E
statt € 170,00 zzgl. MwSt.
155,-
€ 184,45 inkl. MwSt.
Art.-Nr. 7001120

wetCAT 118 IE
statt € 175,00 zzgl. MwSt.
159,-
€ 189,21 inkl. MwSt.
Art.-Nr. 7001117

Technische Daten	wetCAT 116 E	wetCAT 118 IE
Saugertyp	Nass & Trocken	Nass & Trocken
Max. Leistung	1.100W	1.300 W
Luftmenge	3.333 l/min	3.333 l/min
Behältervolumen	16 l	18 l
Schlauchdurchmesser /-länge	36 mm / 2 m	Ø 36 mm / 2 m
Anzahl Motoren	1	1
Motor Kühlung	Bypass	Bypass
Schalldruckpegel	71,2 dB(A)	70 dB(A)
Elektrischer Anschluss	230 V ~50 Hz	230 V ~50 Hz
Kabellänge	8,5 m	8,5 m
Unterdruck	238 mbar	238 mbar
Behältermaterial	Kunststoff	Edelstahl
Abmessungen (L x B x H)	400 x 400 x 640 mm	400 x 400 x 655
Gewicht	10,4 kg	10 kg



- Lieferumfang wetCAT 116 E:**
- › Saugschlauch 2 m
 - › Griffstück mit Fehlluftregulierung
 - › 2 Saugrohre steckbar
 - › Bodendüse mit Klappbürste
 - › Polsterdüse
 - › Runddüse mit Bürste
 - › Flachdüse
 - › Nanotech-Filter

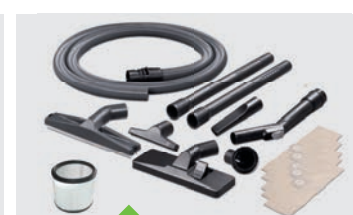

- Lieferumfang wetCAT 118 IE:**
- › Saugschlauch 2 m
 - › Griffstück mit Fehlluftregulierung
 - › 2 Saugrohre steckbar
 - › Bodendüse mit Klappbürste
 - › Polsterdüse
 - › Runddüse mit Bürste
 - › Flachdüse
 - › Polyester-Kartuschen-Filter
 - › 5x Papierfilterbeutel

Nass- und Trockensauger wetCAT 130 RS M-Class – Kompakter M-Klasse Sauger

- ▶ Gerätesteckdose mit Einschaltautomatik für Elektrowerkzeuge
- ▶ Schlagfestes Kunststoffgehäuse
- ▶ PU-ummantelte Laufräder mit ruhigem Lauf
- ▶ Halbautomatische Filterabreinigung
- ▶ Optische Filterüberwachungsanzeige
- ▶ Elastischer, widerstandsfähiger Saugschlauch im Lieferumfang



STAUBKLASSE M
geeignet, um Staub mit einem Grenzwert an berufsbedingter Exposition höher als 0,1 mg/m³ zu trennen, wie z.B. Holzstäube, Lack, Keramik.

Info & Video



M-KLASSE SAUGER



wetCAT 130 RS M-Class
statt € 369,00 zzgl. MwSt.
339,-
€ 403,41 inkl. MwSt.
Art.-Nr. 7001150



Zubehör

- Kartuschenfilter HEPA E10**
Art.-Nr. 7015008
39,00 zzgl. MwSt.
- Filterbeutel**
Art.-Nr. 7015012
36,00 zzgl. MwSt.
- Schaumfilter**
Art.-Nr. 7015009
15,90 zzgl. MwSt.
- Abluftfilter**
Art.-Nr. 7015010
32,00 zzgl. MwSt.

Technische Daten		wetCAT 130 RS M-Class
Saugertyp		Nass & Trocken
max. Luftmenge	l/min	4.200
Behältervolumen	l	30
Schlauchdurchmesser	mm	35
Schlauchlänge	m	4
Anzahl Motoren		1
Motor Kühlung		Bypass
max. Unterdruck	mBar	240
Schalldruckpegel	dB(A)	79
Aufnahmeleistung	kW	3,6
Elektrischer Anschluss	V	230 V ~50/60 Hz
Behältermaterial		Kunststoff
Abmessungen (L x B x H)	mm	510 x 360 x 560
Gewicht	kg	7,5



- Lieferumfang:**
- › Schlauch Ø 35 mm / 4,0 m
 - › Griffstück
 - › 2-teiliges Saugrohr
 - › Fugendüse
 - › Bodendüse nass/trocken
 - › Bodendüse trocken
 - › Universaladapter
 - › Bodendüse nass
 - › M-Klasse-Kartuschenfilter
 - › Schaumfilter
 - › Abluftfilter
 - › Motorschutzfilter
 - › 2 x Filterbeutel

Nass-/Trockensauger wetCAT – Zum Saugen von Flüssigkeiten und anderen Feststoffpartikeln für den professionellen Einsatz

- ▶ Integrierte Steckdose zum Anschluss von Elektrowerkzeugen
- ▶ R-Modelle zusätzlich mit Automatanlauf beim Einschalten eines angeschlossenen Elektrowerkzeugs
- ▶ Spezial-Dichtung zwischen Kopf und Behälter
- ▶ 2-teilige steckbare Saugrohre aus Aluminium mit Kunststoff ummantelt. Sehr leicht und stabil
- ▶ Elastischer und flexibler Saugschlauch widersteht hoher Belastung und jeglicher Art von Verdrehung
- ▶ R-Modelle zusätzlich mit Automatanlauf beim Einschalten eines angeschlossenen Elektrowerkzeugs
- ▶ Schlauchanschluss am Behälter mit Verriegelung verhindert ungewolltes Lösen des Schlauchs während der Reinigung
- ▶ Absaugmotoren mit Luftfilter für einen geräuscharmen Betrieb
- ▶ Motoren ausgestattet mit Kupferwicklungen und Motorschutz für hohe Lebensdauer
- ▶ Ergonomisches Kopfdesign mit Kabelhaken

Zubehör wetCAT 137 E /133 IE /137 R /133 IR:

-  **Papierfilterbeutel (VE 5)**
Art.-Nr. 7010101,
11,00 € zzgl. MwSt.
-  **Polycarbon-Vorfilter**
Art.-Nr. 7010102,
20,00 € zzgl. MwSt.
-  **Filterbeutel - 15 l Fassungsvermögen (VE 5)**
Art.-Nr. 7010253,
19,90 € zzgl. MwSt.
-  **Sanifilter-Vorfilter-Komplett-Kit**
Art.-Nr. 7013070,
40,90 € zzgl. MwSt.
-  **Ersatz-Filtertuch für Sanifilter**
Art.-Nr. 7013071,
21,50 € zzgl. MwSt.
-  **Saugschlauch Ø 29 mm / 5 m mit Anschluss für Elektrowerkzeug**
Art.-Nr. 7013055,
39,90 € zzgl. MwSt.

Zubehör wetCAT 133 IE / 133 IR:

-  **HEPA14-Kartuschen-Filter**
Art.-Nr. 7010111,
25,90 € zzgl. MwSt.

Info & Video



Schwimmer für sicheren Stopp bei vollem Behälter mit Flüssigkeit



Nanotech-Filter „SANI“ hemmt Bakterien, Schimmel und Mikroparasiten



Bruch sichere Nylonklammer zur Befestigung des Kopfs auf dem Behälter



Lieferumfang wetCAT 137 E /133 IE /137 R /133 IR:

- ▶ Saugschlauch 4 m, Griffstück mit Fehlluftregulierung, Saugrohr steckbar, Bodendüse trocken, Bodendüse nass, Runddüse mit Bürste, Flachdüse, Reduzierung, Nanotech-Filter



wetCAT 137 E
statt € 220,00 zzgl. MwSt.
205,-
€ 243,95 inkl. MwSt.
Art.-Nr. 7001130

wetCAT 133 IE
statt € 235,00 zzgl. MwSt.
215,-
€ 255,85 inkl. MwSt.
Art.-Nr. 7001135

wetCAT 137 R
statt € 275,00 zzgl. MwSt.
255,-
€ 303,45 inkl. MwSt.
Art.-Nr. 7001140



wetCAT 133 IR
statt € 285,00 zzgl. MwSt.
265,-
€ 315,35 inkl. MwSt.
Art.-Nr. 7001145

Technische Daten	wetCAT 137 E	wetCAT 133 IE	wetCAT 137 R	wetCAT 133 IR
Saugertyp	Nass & Trocken	Nass & Trocken	Nass & Trocken	Nass & Trocken
Max. Leistung	1000 W	1000 W	1000 W	1000 W
Luftmenge	3333 l/min	3333 l/min	3333 l/min	3333 l/min
Behältervolumen	37 l	33 l	37 l	33 l
Schlauchdurchmesser /-länge	38 mm / 4 m	38 mm / 4 m	38 mm / 4 m	38 mm / 4 m
Anzahl Motoren	1	1	1	1
Motor Kühlung	Bypass	Bypass	Bypass	Bypass
Schalldruckpegel	72 dB(A)	72 dB(A)	72 dB(A)	72 dB(A)
Elektrischer Anschluss	230 V ~50 Hz	230 V ~50 Hz	230 V ~50 Hz	230 V ~50 Hz
Kabellänge	8,5 m	8,5 m	8,5 m	8,5 m
Unterdruck	247 mbar	247 mbar	247 mbar	247 mbar
Behältermaterial	Kunststoff	Edelstahl	Kunststoff	Edelstahl
Abmessungen (L x B x H)	390 x 390 x 900 mm	430 x 430 x 830 mm	390 x 390 x 900 mm	430 x 430 x 830 mm
Gewicht	12,3 kg	15 kg	12,3 kg	15 kg

Nass-/Trockensauger wetCAT 262 IET/ wetCAT 362 IET – Zum Saugen von Flüssigkeiten und anderen Feststoffpartikeln

- ▶ Motoren ausgestattet mit Kupferwicklungen und Motorschutz für hohe Lebensdauer
- ▶ Spezial-Dichtung zwischen Kopf und Behälter
- ▶ 2-teilige steckbare Saugrohre aus Aluminium mit Kunststoff ummantelt. Sehr leicht und stabil
- ▶ Elastischer und flexibler Saugschlauch widersteht hoher Belastung und jeglicher Art von Verdrehung
- ▶ Schlauchanschluss am Behälter mit Verriegelung verhindert ungewolltes Lösen des Schlauchs während der Reinigung
- ▶ Ergonomisches Kopfdesign mit Kabelhaken
- ▶ Integrierte Steckdose zum Anschluss von Elektrowerkzeugen

- ▶ Absaugmotoren mit Lärmfilter, um einen geräuscharmen Betrieb zu gewährleisten
- ▶ 2- und 3-motorige Modelle mit separaten Ein- und Ausschaltern. Der Bediener kann selbst wählen, wie viele Motoren arbeiten sollen. Dies ermöglicht eine deutliche Einsparung an Energie



wetCAT 262 IET

wetCAT 362 IET



Schwimmer für sicheren Stopp bei vollem Behälter mit Flüssigkeit



Mit praktischer Saugrohrhalterung am Gestell



Kippvorrichtung für einfaches Entleeren

Info & Video



wetCAT 262 IET
statt € 510,00 zzgl. MwSt.
465,-
€ 553,35 inkl. MwSt.
Art.-Nr. 7001270



wetCAT 362 IET
statt € 570,00 zzgl. MwSt.
519,-
€ 617,61 inkl. MwSt.
Art.-Nr. 7001370

Technische Daten	wetCAT 262 IET	wetCAT 362 IET
Saugertyp	Nass & Trocken	Nass & Trocken
Max. Leistung	2000 W	2900 W
Luftmenge	6666 l/min	10000 l/min
Behältervolumen	62 l	62 l
Schlauchdurchmesser /-länge	38 mm / 4 m	38 mm / 4 m
Anzahl Motoren	2	3
Motor Kühlung	Bypass	Bypass
Schalldruckpegel	74,5 dB(A)	76 dB(A)
Netzfrequenz	~50 Hz	~50 Hz
Elektrische Spannung	230 V	230 V
Kabellänge	8,5 m	8,5 m
Unterdruck	247 mbar	247 mbar
Behältermaterial	Edelstahl	Edelstahl
Abmessungen (L x B x H)	570 x 700 x 1140 mm	570 x 700 x 1140 mm
Gewicht	21,9 kg	21,9 kg



Lieferumfang:

- > Saugschlauch 4 m
- > Griffstück mit Fehlluftregulierung
- > Saugrohr steckbar
- > Bodendüse trocken
- > Bodendüse nass
- > Runddüse mit Bürste
- > Flachdüse
- > Reduzierung
- > Poly-Kartuschenfilter

Zubehör

- Papier-Kartuschen-Filter (trocken)
Art.-Nr. 7010107, 24,50 € zzgl. MwSt.
- Abwaschbarer Poly-Kartuschen-Filter (nass)
Art.-Nr. 7010108, 45,90 € zzgl. MwSt.
- HEPA-Kartuschen-Filter (nass)
Art.-Nr. 7010109, 73,90 € zzgl. MwSt.
- Papierfilterbeutel (VE 10)
Art.-Nr. 7010105, 73,00 € zzgl. MwSt.

Zubehör

- Polycarbon-Vorfilter
Art.-Nr. 7010106, 30,50 € zzgl. MwSt.
- Filterbeutel - 30 l Fassungsvermögen (VE 5)
Art.-Nr. 7010254, 32,90 € zzgl. MwSt.
- Sanifilter-Vorfilter-Komplett-Kit
Art.-Nr. 7013080, 60,90 € zzgl. MwSt.
- Ersatz-Filtertuch
Art.-Nr. 7013081, 29,50 € zzgl. MwSt.
- Saugschlauch Ø 29 mm / 5 m mit Anschluss für Elektrowerkzeug
Art.-Nr. 7013055, 39,90 € zzgl. MwSt.

Ausführliches Zubehör siehe CLEANCRAFT Hauptkatalog 2020 oder auf www.cleancraft.de !

Trocken

Trockensauger flexCAT 16 H – Sehr leicht und kompakt

- ▶ Während des Saugens mit Schultergurt tragbar
- ▶ Überzeugt durch seine Handlichkeit bei engen und schwer zugänglichen Saugstellen

- ▶ Kartuschen-Filter mit sehr großer Filterfläche und Easy Push Filterreinigung gewährleistet gleichbleibende Saugleistung

- ▶ Elastischer und flexibler Saugschlauch widersteht hoher Belastung und jeglicher Art von Verdrehung
- ▶ Halterungen für Schlauch und Düsen

- › Sehr handlich und kompakt
- › Tragbar durch Schultergurt
- › Kartuschen-Filter mit „Easy Push“ Filterreinigung
- › Mit praktischer Gebläsefunktion zum Abblasen von Oberflächen

Info & Video



flexCAT 16 H
statt € 81,90 zzgl. MwSt.
65,90
€ 78,42 inkl. MwSt.
Art.-Nr. 7003110



Tragbar während des Saugens durch Schultergurt

Technische Daten	flexCAT 16 H
Saugertyp	trocken
Max. Leistung	1200 W
Luftmenge	1800 l/min
Behältervolumen	6 l
Schlauchdurchmesser /-länge	35 mm / 1 m
Schalldruckpegel	72,6 dB(A)
Elektrische Spannung	230 V / 50 Hz
Kabellänge	4,5 m
Unterdruck	194 mbar
Abmessungen (L x B x H)	290 x 240 x 430 mm
Gewicht	4 kg

Lieferumfang:

- › Saugschlauch 1 m
- › Griffstück mit Fehlluftregulierung
- › Runddüse mit Bürste
- › Fugendüse
- › Schultergurt
- › Kartuschen-Filter

Zubehör flexCAT 16 H

- Motorschutzfilter**, Art.-Nr. 7010250, 15,50 € zzgl. MwSt.
- Vlies-Filterbeutel - 2 l Fassungsvermögen (VE 5)**, Art.-Nr. 7010251, 8,65 € zzgl. MwSt.

Trocken

Trockensauger flexCAT 104 – Bequemer und praktischer Rucksacksauger für ermüdungsfreies Arbeiten

- ▶ Besonders geeignet für Reinigungsarbeiten unter beengten Verhältnissen wie in Bussen, Zügen, Flugzeugen, Theater- oder Kinosälen
- ▶ Für Arbeiten auf Leitern geeignet“ (z.B. Laub aus der Dachrinne oder Spinnweben von der Decke saugen)
- ▶ Mit gepolsterten und verstellbaren Tragegurten, Zubehöralterungen und Ein-/Ausschalter direkt am Gurt
- ▶ Motor mit Überhitzungsschutz ausgestattet
- ▶ Saugschlauch um 360° drehbar
- ▶ Schmutzbehälter einfach zu reinigen

- Ausstattung:**
- ▶ Schlauch & Düsenatz
 - ▶ Kabelhalterung
 - ▶ Düsenhalterung

Info & Video



flexCAT 104
statt € 159,00 zzgl. MwSt.
149,-
€ 177,31 inkl. MwSt.
Art.-Nr. 7003115



Kein Hinterherziehen des Saugers, dadurch äußerst bequemes und flexibles Reinigen möglich



Ein-/Ausschalter direkt am Gurt

Technische Daten	flexCAT 104
Saugertyp	trocken
Luftmenge	2.000 l/min
Behältervolumen	4 l
Schlauchdurchmesser /-länge	35 mm/1,5 m
Schalldruckpegel	76 dB(A)
Filteroberfläche	1.074 cm ²
Max. Leistung	700 W
Elektrischer Anschluss	230 V / 50 Hz
Kabellänge	12,5 m
Unterdruck	200 mBar
Behältermaterial	Kunststoff
Abmessungen (L x B x H)	251 x 226 x 571 mm
Gewicht	5,8 kg

- Zubehör**
- Papierfilterbeutel (VE10)**
Art.-Nr. 7013353, 19,00 € zzgl. MwSt.
 - Stoff-Vorfilter**
Art.-Nr. 7013354, 4,50 € zzgl. MwSt.
 - Luftfilter**
Art.-Nr. 7013365, 6,90 € zzgl. MwSt.
 - Starter-Kit (beinhaltet 5x Filterbeutel, 1x Vorfilter)**
Art.-Nr. 7013367, 12,90 € zzgl. MwSt.



- Lieferumfang flexCAT 104:**
- › Saugschlauch (Länge 1,5m)
 - › Runddüse mit Bürste
 - › Flachdüse
 - › Saugrohr Kunststoff
 - › Papierfilterbeutel
 - › Stofffilter
 - › Schaumstoff-Filter
 - › Bodendüse mit Klappbürste

Trockensauger flexCAT 110 – Kompakter, preisgünstiger Sauger

- ▶ Durch kompakte Bauform leicht zu verstauen
- ▶ Langlebige, strapazierfähige Komponenten
- ▶ Ergonomisches und praktisches Design

Ausstattung:

- ▶ Umfangreiches Zubehör
- ▶ Kabelhalterhaken
- ▶ Stoffbeutelfilter
- ▶ Zubehörhalter



flexCAT 110

statt € 69,90 zzgl. MwSt.

59,90

€ 71,28 inkl. MwSt.

Art.-Nr. 7003105

Technische Daten	flexCAT 110
Saugertyp	trocken
Max. Leistung	700 W
Luftmenge	1.584 l/min
Behältervolumen	10 l
Schlauchdurchmesser /-länge	32 mm / 1,5 m
Anzahl Motoren	1
Motor Kühlung	Bypass
Schalldruckpegel	76 dB(A)
Netzfrequenz	50 Hz
Elektrische Spannung	230 V
Kabellänge	8,5 m
Unterdruck	154 mBar
Behältermaterial	Kunststoff
Filteroberfläche	120 cm ²
Abmessungen (L x B x H)	333 x 327 x 320 mm
Gewicht	4,6 kg



Lieferumfang:

- ▶ Vlies-Filter
- ▶ Saugschlauch 1,5m inkl. Griffstück mit Fehlluftregulierung
- ▶ 3x Aluminiumsaugrohr Ø32mm Länge je 330mm
- ▶ Bodendüse mit Klappbürste
- ▶ Flachdüse inkl. Bürstenaufsatz

flexCAT 110 | Art.-Nr. 7003105



Vlies-Filter, Art.-Nr. 7013450, 4,90€ zzgl. MwSt.



Papierfilterbeutel (VE 10 Stk.), Art.-Nr. 7013455, 13,90 € zzgl. MwSt.



Starter-Kit (beinhaltet 5x Filterbeutel, 1x Vlies-Filter Art.-Nr. 7013456, 10,90 € zzgl. MwSt.

Trockensauger flexCAT 111 Q – Günstig, kompakt, sehr leise und effizient.

- ▶ Durch geringe Baugröße und Stützfuß wenig Platzbedarf und sehr leicht zu verstauen
- ▶ Flexible Klammern zur Befestigung des Kopfs auf dem Behälter
- ▶ Äußerst leise Gummirollen, die keine Streifen hinterlassen
- ▶ Langlebige, strapazierfähige Komponenten
- ▶ Kabeleinzug automatisch
- ▶ Ergonomisches und praktisches Design
- ▶ Energieeffizienzklasse B
- ▶ Nur 75 dB -> sehr leise

Ausstattung:

- ▶ Fahrwerk
- ▶ Schlauch & Düsensatz
- ▶ Kabelhalterung
- ▶ Düsenhalterung

flexCAT 111 Q

statt € 109,00 zzgl. MwSt.

89,-

€ 105,91 inkl. MwSt.

Art.-Nr. 7003125

Technische Daten	flexCAT 111 Q
Saugertyp	trocken
Luftmenge	1.950 l/min
Behältervolumen	11 l
Schlauchdurchmesser /-länge	35 mm / 2 m
Anzahl Motoren	1
Motor Kühlung	Bypass
Schalldruckpegel	64 dB(A)
Filteroberfläche	3.278 cm ²
Max. Leistung	800 W
Elektrische Spannung	230 V / 50 Hz
Kabellänge	5 m
Unterdruck	187 mBar
Abmessungen (L x B x H)	377 x 392 x 418 mm
Gewicht	7,8 kg

Zubehör flexCAT 111 Q



Stofffilter, Art.-Nr. 7013358, 4,90 € zzgl. MwSt.



Filterbeutel, Art.-Nr. 7013361, 24,00 € zzgl. MwSt.



Luftfilter, Art.-Nr. 7013359, 6,10 € zzgl. MwSt.



Halterungen für Zubehör

Info & Video



Lieferumfang flexCAT 111 Q

- ▶ 2 m Saugschlauch
- ▶ Fugendüse
- ▶ Runddüse mit Bürste
- ▶ 2x Saugrohr steckbar
- ▶ Reduzieradapter
- ▶ Bodendüse
- ▶ Filterbeutel
- ▶ Stoff-Filter

Trockensauger flexCAT 112Q / flexCAT 116Q – Sehr leiser und energieeffizienter Spezialsauger. Ideal für Hotel und Haushalt.

- ▶ Durch geringe Baugröße und Stützfuß wenig Platzbedarf und sehr leicht zu verstauen
- ▶ Flexible Klammern zur Befestigung des Kopfs auf dem Behälter
- ▶ Kabelaufwicklung am Kopf
- ▶ Seitenschutz gegen schwarze Streifen an der Wand
- ▶ Äußerst leise Gummirollen, die keine Streifen hinterlassen

- ▶ Langlebige, strapazierfähige Komponenten
- ▶ Ergonomisches und praktisches Design

- flexCAT 112Q**
- ▶ Energieeffizienzklasse B
- flexCAT 116Q**
- ▶ Energieeffizienzklasse A



- ▶ Hohe Leistung bei maximaler Energieersparnis
- ▶ Mehrstufiger, hoch effizienter Filter



flexCAT 112 Q

flexCAT 116 Q



Treppenstufenposition

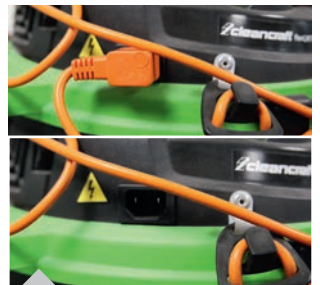

▶ Einfaches und schnelles Austauschen des Stromkabels möglich



Seitenschutz gegen Türen und Wände

Info & Video



flexCAT 112Q
statt € 140,00 zzgl. MwSt.
129,-
€ 153,51 inkl. MwSt.
Art.-Nr. 7003135

flexCAT 116Q
statt € 210,00 zzgl. MwSt.
179,-
€ 213,01 inkl. MwSt.
Art.-Nr. 7003140



Lieferumfang flexCAT 112Q:

- ▶ Polyesterfilter 850 cm²
- ▶ Filterbeutel 11 l
- ▶ Abluftfilter
- ▶ Schlauch 2 m Ø 36 mm mit Anschlüssen
- ▶ Griffstück mit Fehlluftregulierung Ø 36/32 mm
- ▶ Verchromtes Saugrohr 47 cm Ø 32mm (2 Stück)
- ▶ Bodendüse ECO mit Klappbürste



Lieferumfang flexCAT 116Q:

- ▶ Filterbeutel 11 l
- ▶ Schlauch 2 m Ø 36 mm mit Anschlüssen
- ▶ Griffstück mit Fehlluftregulierung Ø 36/32 mm
- ▶ Stofffilter 850 cm²
- ▶ HEPA Kartuschenabluftfilter (Poly M43 1 Micron)
- ▶ Verchromtes Teleskopsaugrohr Ø 32 mm
- ▶ Bodendüse ECO mit Klappbürste
- ▶ Fugendüse Ø 32 mm
- ▶ Runddüse mit Bürste Ø 32 mm
- ▶ Polsterdüse Ø 32 mm

Technische Daten	flexCAT 112Q	flexCAT 116Q
Saugertyp	trocken	trocken
Max. Leistung	840 W	770 W
Luftmenge	2.633 l/min	3.050 l/min
Behältervolumen	12 l	16 l
Schlauchdurchmesser /-länge	36 mm/2 m	36 mm/2 m
Motor Kühlung	Bypass	Bypass
Schalldruckpegel	63 dB(A)	62 dB(A)
Elektrische Spannung	230 V / 50 Hz	230 V / 50 Hz
Unterdruck	210 mBar	230 mBar
Abmessungen (L x B x H)	400 x 400 x 330 mm	400 x 400 x 330 mm
Gewicht	5,8 kg	5,8 kg

Zubehör

	Filterbeutel 11l (VE = 10 Stk.) Art.-Nr. 7010361 53,90 € zzgl. MwSt.
	Abluftfilter Art.-Nr. 7010362 1,25 € zzgl. MwSt.

Zubehör

	Stofffilter 850 cm ² flexCAT 116 Q Art.-Nr. 7010370, 31,90 € zzgl. MwSt.
	Polyesterfilter 850 cm ² flexCAT 112 Q Art.-Nr. 7010360 18,90 € zzgl. MwSt.
	HEPA-Kartuschenabluftfilter flex CAT 116 Q (Poly M43 1 Micron) Art.-Nr. 7010371, 40,50 € zzgl. MwSt.

Zubehör

	Papierfilterbeutel (VE = 10 Stk.) flexCAT 116 Q Art.-Nr. 7010386, 24,50 € zzgl. MwSt.
	Papierfilterbeutel (VE = 5 Stk.) flexCAT 112 Q Art.-Nr. 7010300, 8,90 € zzgl. MwSt.
	Poly-Kartuschen-Filter Art.-Nr. 7010302, 20,90 € zzgl. MwSt.
	HEPA-Kartuschen-Filter Art.-Nr. 7010303, 21,00 € zzgl. MwSt.

Trockensauger Serie dryCAT – H-Klasse-Trockensauger für giftige und gesundheitsschädliche Stoffe

- ▶ Trocken-Ausführung für Staub und andere Feststoffpartikel
- ▶ Motoren ausgestattet mit Kupferwicklungen und Motorschutz für hohe Lebensdauer
- ▶ Kartuschen-Filter mit extrem großer Filterfläche gewährleistet gleichbleibende Saugleistung
- ▶ Optische Filterüberwachungsanzeige
- ▶ Antistatische Komponenten im Lieferumfang
- ▶ Elastischer und flexibler Saugschlauch widersteht hoher Belastung und jeglicher Art von Verdrehung
- ▶ Schlauchanschluss am Behälter mit Verriegelung verhindert ungewolltes Lösen des Schlauchs während der Reinigung
- ▶ Ergonomisches Kopfdesign mit Kabelhaken
- ▶ 2-motorige Modelle mit separaten Ein- und Ausschaltern. Der Bediener kann selbst wählen wie viele Motoren arbeiten sollen. Dies ermöglicht eine deutliche Einsparung an Energie
- ▶ Absaugmotoren mit Lärmfilter, um einen geräuscharmen Betrieb zu gewährleisten

Das Saugen giftiger und gefährlicher Stoffe erfordert einen Sauger, der auch Partikel filtert, welche von herkömmlichen Modellen einfach wieder in die Umwelt abgegeben und eine Gefahr für die Gesundheit darstellen würden.

Info & Video



IFA
Institut für Arbeitsschutz der Deutschen Gesetzlichen Unfallversicherung
H-Klasse Filter zertifiziert



dryCAT 133 IC H-Class



dryCAT 262 ICT H-Class

dryCAT 262 ICT H-Class: Mit praktischer Saugrohrhalterung am Gestell



STAUBKLASSE H

geeignet, um Staub mit allen Grenzwerten an berufsbedingter Exposition, einschließlich kanzerogenem und pathogenem Staub, zu trennen, wie z.B. Schimmel, Blei oder Arsen.



H-KLASSE SAUGER



dryCAT 133 IC H-Class
statt € 360,00 zzgl. MwSt.

335,-

€ 398,65 inkl. MwSt.
Art.-Nr. 7002155



H-KLASSE SAUGER



dryCAT 262 ICT H-Class
statt € 595,00 zzgl. MwSt.

549,-

€ 653,31 inkl. MwSt.
Art.-Nr. 7002255



Antistatisch

Lieferumfang:

- ▶ Saugschlauch 4 m, Griffstück mit Fehlluftregulierung, Saugrohr steckbar, Bodendüse trocken, Runddüse mit Bürste, Flachdüse, Reduzierung, Kartuschen-Filter, H-Klasse Filterbeutel

Technische Daten	dryCAT 133 IC H-Class	dryCAT 262 ICT H-Class
Saugertyp	trocken	
Aufnahmeleistung	1 kW	2 kW
Luftmenge	3583 l/min	7166 l/min
Behältervolumen	33 l	62 l
Schlauchdurchmesser /-länge	38 mm / 4 m	
Anzahl Motoren	1	2
Motor Kühlung	Bypass	
Schalldruckpegel	74 dB(A)	80 dB(A)
Elektrischer Anschluss	230 V ~50 Hz	230 V ~50 Hz
Kabellänge	8,5 m	
Max. Anschlusswert Gerätesteckdose	-	
Unterdruck	245 mbar	
Behältermaterial	Edelstahl	
Abmessungen (L x B x H)	430 x 430 x 830 mm	520 x 520 x 960 mm
Gewicht	16 kg	23 kg

Zubehör dryCAT 133 IC H-Class

H-Klasse Filterbeutel
Art.-Nr. 7010330, 29,50 € zzgl. MwSt.

Zubehör dryCAT 262 ICT H-Class

H-Klasse Filterbeutel
Art.-Nr. 7010331, 35,00 € zzgl. MwSt.

Zubehör dryCAT 133 IC H-Class / dryCAT 262 ICT H-Class

HEPA-Kartuschen-Filter H-Klasse
Art.-Nr. 7010332, 61,90 € zzgl. MwSt.

Saugschlauch Ø 29 mm /
5 m mit Anschluss für Elektrowerkzeug
Art.-Nr. 7013055, 39,90 € zzgl. MwSt.

Trockensauger dryCAT – für Staub und andere Feststoffpartikel

- ▶ 1- und 3-motorige Modelle mit separaten Ein- und Ausschaltern. Der Bediener kann selbst wählen, wie viele Motoren arbeiten sollen. Dies ermöglicht eine deutliche Einsparung an Energie.
- ▶ Motoren ausgestattet mit Kupferwicklungen und Motorschutz für hohe Lebensdauer
- ▶ Steckdose zum Anschluss von Elektrowerkzeugen

- ▶ Absaugmotoren mit Lärmfilter für geräuscharmen Betrieb
- ▶ Kartuschen-Filter mit extrem großer Filterfläche für gleichbleibende Saugleistung
- ▶ Spezial-Dichtung zwischen Kopf und Behälter
- ▶ 2-teilige steckbare Saugrohre aus Kunststoff ummantelt. Sehr leicht und stabil

- ▶ Elastischer und flexibler Saugschlauch widersteht hoher Belastung und jeglicher Art von Verdrehung
- ▶ Schlauchanschluss am Behälter mit Verriegelung verhindert ungewolltes Lösen des Schlauchs während der Reinigung
- ▶ Ergonomisches Kopfdesign mit Kabelhaken

Trocken



Kunststofffahrwerk und Halterungen für Düsen und Saugrohr (dryCAT 133 IRSC)



▶ Mit Einschaltautomatik beim Einschalten eines angeschlossenen Elektrowerkzeugs

Mit automatischer Abreinigung!



Massives Stahlfahrwerk mit Kippvorrichtung für einfaches Entleeren (dryCAT 362 IRSC-3)



3-Filterreinigung
Dank des automatischen Zyklus werden alle Filter gereinigt, während der Sauger ununterbrochen weiterarbeitet, ohne an Saugleistung zu verlieren. (dryCAT 362 IRSC-3)



dryCAT 133 IRSC



dryCAT 133 IRSC
statt € 470,00 zzgl. MwSt.
435,-
€ 517,65 inkl. MwSt.
Art.-Nr. 7002135



dryCAT 362 IRSC-3



dryCAT 362 IRSC-3
statt € 885,00 zzgl. MwSt.
829,-
€ 986,51 inkl. MwSt.
Art.-Nr. 7002370

Technische Daten	dryCAT 133 IRSC	dryCAT 362 IRSC-3
Saugertyp	trocken	trocken
Max. Leistung	1000 W	2500 W
Luftmenge	3333 l/min	7933 l/min
Behältervolumen	33 l	62 l
Schlauchdurchmesser /-länge	38 mm / 4 m	38 mm / 4 m
Anzahl Motoren	1	3
Motor Kühlung	Bypass	Bypass
Schalldruckpegel	72 dB(A)	76 dB(A)
Elektrischer Anschluss	230 V ~50 Hz	230 V ~50 Hz
Kabellänge	8,5 m	8,5 m
Unterdruck	223 mbar	256 mbar
Behältermaterial	Edelstahl	Edelstahl
Abmessungen (L x B x H) in mm	430 x 430 x 830	570 x 700 x 1140
Gewicht	13,8 kg	31,6 kg



Lieferumfang dryCAT 133 IRSC:

- ▶ Saugschlauch 4 m
- ▶ Griffstück mit Fehlluftregulierung
- ▶ Saugrohr steckbar
- ▶ Bodendüse trocken
- ▶ Runddüse mit Bürste
- ▶ Flachdüse
- ▶ Reduzierungen
- ▶ Kartuschen-Filter



Lieferumfang dryCAT 362 IRSC-3:

- ▶ Saugschlauch 4 m
- ▶ Saugrohr (Stahl) steckbar
- ▶ Bodendüse trocken
- ▶ Runddüse mit Bürste
- ▶ Flachdüse
- ▶ Reduzierung
- ▶ 3 Kartuschen-Filter

Zubehör dryCAT 133 IRSC

	Filterbeutel - 15 l Fassungsvermögen (VE 5) Art.-Nr. 7010253, 19,90 € zzgl. MwSt.
	Poly-Kartuschenfilter Art.-Nr. 7010256, 62,90 € zzgl. MwSt.
	Saugschlauch Ø 29 mm /5 m mit Anschluss für Elektrowerkzeug Art.-Nr. 7013055, 39,90 € zzgl. MwSt.

Zubehör dryCAT 362 IRSC-3

	HEPA-Kartuschen-Filter Art.-Nr. 7010200, 29,50 € zzgl. MwSt.
	HEPA12-Kartuschen-Filter Art.-Nr. 7010201, 20,90 € zzgl. MwSt.
	HEPA13-Kartuschen-Filter Art.-Nr. 7010202, 21,90 € zzgl. MwSt.
	Poly-Kartuschen-Filter Art.-Nr. 7010203, 36,90 € zzgl. MwSt.

Zubehör dryCAT 362 IRSC-3

	Polycarbon-Vorfilter zylindrisch Art.-Nr. 7010204, 15,50 € zzgl. MwSt.
	Polycarbon-Vorfilter konisch Art.-Nr. 7010205, 13,50 € zzgl. MwSt.
	Ersatzfilter (VE 3) Art.-Nr. 7010206, 82,00 € zzgl. MwSt.

Trockensauger dryCAT – M-Klasse-Sauger für giftige und gesundheitsschädliche Stoffe

- ▶ Trocken-Ausführung für Staub und andere Feststoffpartikel
- ▶ Motoren ausgestattet mit Kupferwicklungen und Motorschutz für hohe Lebensdauer
- ▶ Kartuschen-Filter mit extrem großer Filterfläche gewährleistet gleichbleibende Saugleistung
- ▶ Elastischer und flexibler Saugschlauch widersteht hoher Belastung und jeglicher Art von Verdrehung
- ▶ Steckdose zum Anschluss von Elektrowerkzeugen
- ▶ Schlauchanschluss am Behälter mit Verriegelung verhindert ungewolltes Lösen des Schlauchs während der Reinigung
- ▶ 2-motorige Modelle mit separaten Ein- und Ausschaltern. Der Bediener kann selbst wählen wie viele Motoren arbeiten sollen. Dies ermöglicht eine deutliche Einsparung an Energie



dryCAT 137 RSC
M-Class

dryCAT 133 IRSC
M-Class



dryCAT 137 RSC M-Class
statt € 565,00 zzgl. MwSt.
519,-
€ 617,61 inkl. MwSt.
Art.-Nr. 7002150

dryCAT 133 IRSC M-Class
statt € 575,00 zzgl. MwSt.
529,-
€ 629,51 inkl. MwSt.
Art.-Nr. 7002145



Technische Daten	dryCAT 137 RSC M-Class	dryCAT 133 IRSC M-Class
Saugertyp	trocken	
Aufnahmeleistung	1 kW	
Luftmenge	3333 l/min	
Behältervolumen	37 l	33 l
Schlauchdurchmesser /-länge	38 mm / 4 m	
Anzahl Motoren	1	
Elektrischer Anschluss	230 V ~50 Hz	
Kabellänge	8,5 m	
Max. Anschlusswert Gerätesteckdose	2,6 kW	
Unterdruck	223 mbar	
Schalldruckpegel	72 dB(A)	
Behältermaterial	Kunststoff	Edelstahl
Abmessungen (L x B x H)	390 x 390 x 900 mm	430 x 430 x 830 mm
Gewicht	15 kg	

- Zubehör**
- Filterbeutel – 15 l Fassungsvermögen (VE 5), Art.-Nr. 7010253, 19,90 € zzgl. MwSt.
 - HEPA-Kartuschen-Filter M-Klasse, Art.-Nr. 7010333, 35,50 € zzgl. MwSt.
 - Saugschlauch Ø 29 mm / 5 m mit Anschluss für Elektrowerkzeug Art.-Nr. 7013055, 39,90 € zzgl. MwSt.



Lieferumfang:

- › Saugschlauch 4 m, Griffstück mit Fehlluftregulierung, Saugrohr steckbar, Bodendüse trocken, Runddüse mit Bürste, Flachdüse, Reduzierung, Kartuschen-Filter, M-Klasse Filterbeutel



STAUBKLASSE M
geeignet, um Staub mit einem Grenzwert an berufsbedingter Exposition höher als 0,1 mg/m³ zu trennen, wie z.B. Holzstäube, Lack, Keramik.

Trockensauger dryCAT 125 IRS M-Class Pro – M-Klasse-Trockensauger für giftige und gesundheitsschädliche Stoffe

- ▶ Konstruiert für den täglichen Einsatz, mit großem, robustem Fahrgestell
- ▶ Spezielle Komponenten verhindern elektrostatische Aufladung
- ▶ Steckdose zum Anschluss von Elektrowerkzeugen
- ▶ Automatikstart beim Einschalten des angeschlossenen Elektrowerkzeugs
- ▶ Motor mit Kupferwicklungen und Motorschutz
- ▶ Bequemes Ausleeren des Behälters ohne Abnehmen des Saugerkopfes und ohne Kontakt mit den schmutzigen Filtern dank ablösbarer Behälter
- ▶ Bruch sichere Klammern zur Befestigung des Kopfs
- ▶ Rostfreier Edelstahlbehälter



dryCAT 125 IRS M-Class Pro
statt € 965,00 zzgl. MwSt.
879,-
€ 1.046,01 inkl. MwSt.
Art.-Nr. 7002160



Technische Daten	dryCAT 125 IRS M-Class Pro
Saugertyp	trocken
Luftmenge	3583 l/min
Unterdruck	245 mbar
Behältervolumen	25 l
Behältermaterial	Edelstahl
Schlauchdurchmesser /-länge	38 mm / 4 m
Anzahl Motoren	1
Motor Kühlung	Bypass
Schalldruckpegel	75 dB(A)
Aufnahmeleistung	1 kW
Anschlussspannung	230 – 240 V
Netzfrequenz	50/60 Hz
Anschlusswert max. Gerätesteckdose	2,6 kW
Länge x Breite x Höhe ca.	580 x 700 x 1150
Gewicht ca.	40 kg

STAUBKLASSE M
geeignet, um Staub mit einem Grenzwert an berufsbedingter Exposition höher als 0,1 mg/m³ zu trennen, wie z.B. Holzstäube, Lack, Keramik.

Zubehör dryCAT 125 IRS M-Class Pro

SET: Schlauch- & Düsensatz 4 mtr. Ø 36 mm
Bestehend aus: Saugschlauch, Saugrohr, Handgriff, Bodendüse, Flachdüse, Rundbürste, Universaladapter, Staubschutz für Bohrmaschine
Art.-Nr. 7013623, 99,00 € zzgl. MwSt.

Poly-Kartuschenfilter, Art.-Nr. 7010256, 62,90 € zzgl. MwSt.

M-Klasse-Filterbeutel (VE 10), Art.-Nr. 7010334, 64,00 € zzgl. MwSt.



Lieferumfang dryCAT 125 IRS M-Class Pro:

- › Poly-Kartuschenfilter
- › M-Klasse-Filterbeutel
- › Schlauch, antistatisch Ø 35 mm / 4 m mit Anschlüssen
- › Saugrohr Ø 36 mm / 0,5 m
- › Antistatisches Griffstück mit Fehlluftregulierung
- › Bodendüse trocken
- › Flachdüse Ø 36 mm
- › Runddüse mit Bürste
- › Universaladapter
- › Staubschutz für Bohrmaschine

Trocken

Trockensauger dryCAT 250 IRCA H-Class Pro – H-Klasse Trockensauger für giftige und gesundheitsschädliche Stoffe

- ▶ 2-motoriges Modell mit separaten Ein- und Ausschaltern. Der Bediener kann selbst wählen, wie viele Motoren arbeiten sollen und kann so eine deutliche Einsparung an Energie erzielen
- ▶ Motoren mit Kupferwicklungen und Motorschutz
- ▶ Filterkartuschen mit großer Fläche garantieren langanhaltend hohe Saugleistung
- ▶ Integrierter Anschluss für Druckluft- und Elektrowerkzeuge
- ▶ Automatiklauf beim Einschalten der angeschlossenen Elektro- und Druckluftwerkzeuge
- ▶ Optische Filterüberwachungsanzeige
- ▶ Sammelbehälter ermöglicht eine sichere Entsorgung der gefährlichen Stoffe
- ▶ Bequemes Ausleeren des Behälters ohne Abnehmen des Saugerkopfes und ohne Kontakt mit dem verschmutzten Filter dank ablösbarem Behälter
- ▶ Spezial-Dichtung zwischen Kopf und Behälter resistent gegen Partikelreste ohne an Flexibilität zu verlieren
- ▶ Durch robusten Trolley mit großen Rädern auf allen Untergründen leicht zu manövrieren



Lieferumfang dryCAT 250 IRCA H-Class Pro:

- ▶ HEPA14-Kartuschen-Filter
- ▶ H-Klasse-Filterbeutel
- ▶ Verschlusskappe
- ▶ Trichter
- ▶ 2 x Saugrohr Ø 38 / 500 mm, Kunststoff
- ▶ Saugrohr 2-teilig, Ø 34 / 2x580 mm, verchromt
- ▶ Schlauch, antistatisch Ø 38 mm / 4 m mit Anschlüssen
- ▶ Flachdüse Ø 38 mm
- ▶ Runddüse mit Bürste Ø 38 mm
- ▶ Bodendüse trocken

Info & Video



dryCAT 250 IRCA H-Class Pro

statt € 1.275,00 zzgl. MwSt.

1.169,-

€ 1.391,11 inkl. MwSt.

Art.-Nr. 7002355



STAUBKLASSE H

geeignet, um Staub mit allen Grenzwerten an berufsbedingter Exposition, einschließlich kanzerogenem und pathogenem Staub, zu trennen, wie z.B. Schimmel, Blei oder Arsen.

Zubehör dryCAT 250 IRCA H-Class Pro



Schlauch- und Düsensatz Ø 38 mm / 3 m

Bestehend aus: antistatischer PU-Schlauch Ø 38 mm/3 m, 2 x Kunststoffsaugrohr Ø 38 mm / 0,5 m, verchromtes Saugrohr Ø 34 mm / 2 x 0,58 m, Flachdüse Ø 38 mm, Runddüse mit Bürste Ø 38 mm, Metall-Bodendüse mit Bürstenleiste
Art.-Nr. 7013606, **169,00 € zzgl. MwSt.**



HEPA 14-Kartuschenfilter, Art.-Nr. 7013615, 64,00 € zzgl. MwSt.



H-Klasse-Filterbeutel, Art.-Nr. 7010331, 35,00 € zzgl. MwSt.

Technische Daten	dryCAT 250 IRCA H-Class Pro
Saugertyp	trocken
Luftmenge	7166 l/min
Unterdruck	245 mbar
Behältervolumen	50 l
Behältermaterial	Edelstahl
Schlauchdurchmesser /-länge	38 / 4 mm/m
Kabellänge	8 m
Anzahl Motoren	2
Motor Kühlung	Bypass
Schalldruckpegel	74 dB(A)
Aufnahmeleistung	2 kW
Anschlussspannung	230 – 240 V
Netzfrequenz	50/60 Hz
Gerätesteckdose Anschlusswert	max. 1,15 kW
Abmessungen (L x B x H)	580 x 700 x 1150 mm
Gewicht ca.	40 kg

Trocken

Trockensauger flexCAT 378 CYC-PRO – Zyklonsauger für die Verwendung im Baugewerbe und anderen Einsatzorten mit hohen Staubbelastungen

- ▶ Zwei Motoren mit separaten Ein- und Ausschaltern
- ▶ Keine elektrostatische Aufladung durch elektrostatische Dissipation (Neutralisierung)
- ▶ Spezial-Dichtung zwischen Kopf und Edelstahl-Behälter
- ▶ Extrem langlebiger Trolley mit großen Rädern auf allen Untergründen leicht zu manövrieren

4-stufiges Reinigungssystem

- ▶ **Stufe 1:** Luft, Staub und Schmutz werden durch Umdrehung der Luft nach unten im Behälter von einander getrennt. Grober Schmutz sammelt sich am Behälterboden und der Durchfluss wird zu den Zyklonlöchern geführt
- ▶ **Stufe 2:** Der Luftstrom fällt in das Zyklonsystem ab. Feinerer Staub fällt nach unten und wird wieder zurück befördert.
- ▶ **Stufe 3:** Luft und Staub werden durch Mikrofaser-Beutel gefiltert
- ▶ **Stufe 4:** 99,9%ige Reinigung durch den HEPA-Patronenfilter



Mehrstufiges Filtersystem für hohe Filtereffizienz



Zyklonsystem



Lieferumfang:

- ▶ HEPA-Kartuschen-Filter
- ▶ Filterbeutel 12l (1 Stück)
- ▶ 5m Antistatischer Schlauch Ø50 mm

flexCAT 378 CYC-PRO

statt € 1.115,00 zzgl. MwSt.

1.049,-

€ 1.248,31 inkl. MwSt.

Art.-Nr. 7003385

Info & Video



Technische Daten	flexCAT 378 CYC-PRO
Saugertyp	trocken
Max. Leistung	3400 W
Luftmenge	12.750 l/min
Behältervolumen	78 l
Schlauchdurchmesser /-länge	50 mm / 5 m
Anzahl Motoren	3
Motor Kühlung	Bypass
Schalldruckpegel	76 dB(A)
Netzfrequenz	50-60 Hz
Elektrische Spannung	230 V
Kabellänge	8,5 m
Unterdruck	220 mBar
Behältermaterial	Edelstahl
Abmessungen (L x B x H)	600 x 620 x 1335 mm
Gewicht	43 kg

WÄHLEN SIE IHREN SCHLAUCH- UND DÜSENSATZ AUS!



SET 1: Schlauch- und Düsensatz Standard-Ausführung

Bestehend aus: Schlauch Ø 50 mm 3 m mit Anschlüssen Standardausführung, Aluminium Saugrohr Ø 50 mm, Saugbürste für Ø 50 mm, Sauglippe (VE 2), Verchromte Flachdüse Ø 50 mm
Art.-Nr. 7010343, **285,00 € zzgl. MwSt.**



SET 2: Schlauch- und Düsensatz Antistatische-Ausführung

Bestehend aus: Aluminium Saugrohr Ø 50 mm, Runddüse mit Bürste Ø 50 mm, antistatischer Schlauch Ø 50 mm 3 m mit Anschlüssen, antistatische Gummiflachdüse Ø 50 mm
Art.-Nr. 7010344, **410,00 € zzgl. MwSt.**

Zubehör flexCAT 378 CYC-PRO



HEPA-Kartuschen-Filter, Art.-Nr. 7010340, 48,90 € zzgl. MwSt.



Filterbeutel 12l (VE = 10 Stk), Art.-Nr. 7010342, 59,00 € zzgl. MwSt.

flexCAT 130 – Leistungsstarker Nass- Trockensauger mit Wasserfilter und Gebläsefunktion; ideal für private Schleifarbeiten

- ▶ Geeignet für die Reinigung von Sitzpolstern (Automobilreinigung) und Teppichböden
- ▶ Geräteresteckdose für Werkzeuge im Synchronbetrieb
- ▶ Saubere Gebläseluft dank dreifacher Filterung über Filtersack, Wasserfilter und HEPA-Filter
- ▶ Stufenlose Drehzahlregelung

Ausstattung:

- ▶ Abklappbarer Fahrgriff
- ▶ Dreistufiges Filtersystem
- ▶ Absaugfunktion zur Reinigung des HEPA-Filters
- ▶ Geräteresteckdose
- ▶ Einschaltautomatik
- ▶ Füllstandsüberwachung
- ▶ Gebläsefunktion
- ▶ Düsenhalterung
- ▶ Druckluftwerkzeug-Anschluss (nur bei flexCAT 130 ERA)



Mit Gebläsefunktion, Geräteresteckdose und bei Modell ERA Anschluss für Druckluftwerkzeuge



Absaugfunktion zur Reinigung des HEPA Filters



Wiederverwendbarer Filterbeutel einfach herausnehmbar

Info & Video



flexCAT 130 ER

statt € 235,00 zzgl. MwSt.

169,-

€ 201,11 inkl. MwSt.

Art.-Nr. 7003500

flexCAT 130 ERA

statt € 259,00 zzgl. MwSt.

189,-

€ 224,91 inkl. MwSt.

Art.-Nr. 7003505

Technische Daten

	flexCAT 130 ER	flexCAT 130 ERA
Saugertyp	Nass & Trocken	Nass & Trocken
Aufnahmeleistung	1600 W	1600 W
Luftmenge	2100 l/min	2100 l/min
Behältervolumen	30 l	30 l
Schlauchdurchmesser /-länge	32 mm / 2,5 m	32 mm / 2,5 m
Anzahl Motoren	1	1
Motor Kühlung	Bypass	Bypass
Schalldruckpegel	80 dB(A)	80 dB(A)
Elektrischer Anschluss	230 V / 50 Hz	230 V / 50 Hz
Kabellänge	8,5 m	8,5 m
Unterdruck	200 mBar	200 mBar
Behältermaterial	Kunststoff	Kunststoff
Abmessungen (L x B x H)	600 x 375 x 575 mm	600 x 375 x 575 mm
Gewicht	13,5 kg	14 kg

Zubehör

- Filterbeutel**, Art.-Nr. 7013501, 4,90 € zzgl. MwSt.
- HEPA Luftfilter**, Art.-Nr. 7013506, 7,90 € zzgl. MwSt.
- Schwammfilter**, Art.-Nr. 7013507, 6,80 € zzgl. MwSt.

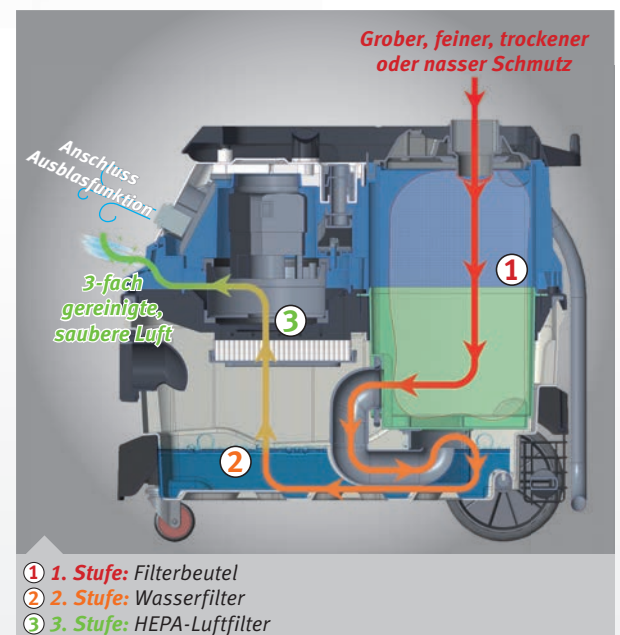

Lieferumfang flexCAT 130:

- > 2,5 m elastischer Saugschlauch
- > Fugendüse
- > Runddüse mit Bürste
- > Bodendüse
- > Verchromtes Teleskopsaugrohr
- > Filterbeutel
- > Schwammfilter
- > HEPA Luftfilter

Neu

flexCAT 127 PD – Sprühextraktionssauger mit Dualfilter

- ▶ Neuentwickelter HEPA 14 Dualfilter zum Trocken- und Nasssaugen - kein Ausbau des Filters notwendig.
- ▶ Schutzeinlage mit integriertem Schwimmer verhindert das Eindringen von Flüssigkeit in Filter und Saugmotor
- ▶ Reinigungsmitteltank mit 3 Liter zur Reinigung von Hartböden und Textilflächen wie Polster oder Teppiche
- ▶ Extraktions-Zubehörteile können schnell an der Steckkupplung gewechselt werden
- ▶ Umfangreicher Lieferumfang inklusive Sprühpistole und 5m Schlauch zum Reinigen großer Flächen

3 IN 1:
NASS-/TROCKENSAUGEN
REINIGEN
DESINFIZIEREN

flexCAT 127 PD
statt € 499,00 zzgl. MwSt.
469,-
€ 558,11 inkl. MwSt.
Art.-Nr. 7003275

Technische Daten		flexCAT 127 PD
Saugertyp		Nass & Trocken
Aufnahmeleistung	kW	1,2
Luftmenge	l/min	3583
Behältervolumen	l	27
Reinigungsmitteltank Volumen	l	3
Schlauchdurchmesser /-länge	mm/m	36 / 2
Anzahl Motoren		1 / Bypass
Schalldruckpegel	dB(A)	72
Elektrischer Anschluss	V / Hz	230 ~50
Reinigungspumpe Leistung	l / min	0,8
Filteroberfläche	cm ²	2750
Unterdruck	mbar	245
Kabellänge	m	8,5
Behältermaterial		Kunststoff
Abmessungen (L x B x H)	mm	380 x 380 x 650
Gewicht	kg	12



- Lieferumfang flexCAT 127 PD:**
- ›Saugschlauch 2m Ø 36 mm
 - ›4 Halteklammern für Sprühleitung
 - ›Kombibodendüse
 - ›Fugendüse
 - ›Runddüse
 - ›Polsterdüse
 - ›Teppich- und Bodenreinigungsdüse
 - ›Polsterreinigungsdüse
 - ›HEPA-Filter
 - ›Sprühpistole inkl. 5 mtr. Schlauch
 - ›Netzkabel 8,5m

Achtung: Keine entflammaren Reinigungsmittel verwenden!

Neu

flexCAT 262 PD – Sprühextraktionssauger mit Dualfilter

- ▶ Neuentwickelter HEPA 14 Dualfilter zum Trocken und Nasssaugen kein Ausbau des Filters notwendig.
- ▶ Schutzeinlage mit integriertem Schwimmer verhindert das Eindringen von Flüssigkeit in Filter und Saugmotor
- ▶ Großer Reinigungsmitteltank mit 25 Liter zur professionellen Reinigung von Hartböden und Textilflächen wie Polster oder Teppiche.
- ▶ Extraktions-Zubehörteile können schnell an der Steckkupplung gewechselt werden
- ▶ Umfangreicher Lieferumfang inklusive Sprühpistole und 5m Schlauch zum Reinigen großer Flächen
- ▶ Robustes Fahrwerk mit praktischen Halteklammern für Saugdüsen

flexCAT 262 PD
statt € 1.299,00 zzgl. MwSt.
1.199,-
€ 1426,81 inkl. MwSt.
Art.-Nr. 7003280

Technische Daten		flexCAT 262 PD
Saugertyp		Nass & Trocken
Aufnahmeleistung	kW	2,4
Luftmenge	l/min	7000
Behältervolumen	l	62
Reinigungsmitteltank Volumen	l	25
Schlauchdurchmesser /-länge	mm/m	38 / 2,5
Anzahl Motoren		2 / Bypass
Schalldruckpegel	dB(A)	74
Elektrischer Anschluss	V / Hz	230 ~50
Reinigungspumpe Leistung	l / min	1,8
Filteroberfläche	cm ²	2960
Unterdruck	mbar	245
Kabellänge	m	8,5
Behältermaterial		Kunststoff
Abmessungen (L x B x H)	mm	550 x 600 x 960
Gewicht	kg	21



3 IN 1:
NASS-/TROCKENSAUGEN
REINIGEN
DESINFIZIEREN



- Lieferumfang flexCAT 262 PD:**
- ›Saugschlauch 2,5m Ø 38 mm
 - ›Zwei Saugrohre Ø 38 mm, je 50 cm
 - ›Griffstück mit Fehlluftregulierung
 - ›Bodendüse trocken
 - ›Bodendüse nass
 - ›Fugendüse
 - ›Runddüse
 - ›Adapter
 - ›Polsterreinigungsdüse
 - ›Teppich- und Bodenreinigungsdüse
 - ›HEPA-Filter
 - ›Sprühpistole inkl 5m Schlauch

Unverbindliche Aktionspreise
Lieferbedingungen siehe Rückseite

Ausführliches Zubehör siehe CLEANCRAFT Hauptkatalog 2020 oder auf www.cleancraft.de !

Nass-/Trockensauger flexCAT 116 PD – Kompakter Spezialsauger für die Teppich-, Polster- und Automobilreinigung

- ▶ Teppich- und Bodenreinigungsdüse für Teppiche und glatte Böden
- ▶ Polsterreinigungsdüse für Möbel- und Automobilpolster
- ▶ Bodendüse mit Klappbürste zum Trockensaugen von glatten Böden oder Teppichen
- ▶ Reinigungsmitteltank aus Polyethylen und Schmutzwassertank aus Kunststoff
- ▶ Spezial-Dichtung zwischen Kopf und Behälter ist resistent gegen Öl- und Chemikalienreste ohne an Flexibilität zu verlieren
- ▶ 2-teilig steckbare Saugrohre (Aluminium mit Kunststoff ummantelt). Sehr leicht und stabil

- ▶ Elastischer und flexibler Saugschlauch widersteht hoher Belastung und jeglicher Art von Verdrehung
- ▶ Nanotech-Filter „SANI“ hemmt Bakterien, Schimmel und Mikroparasiten
- ▶ Schlauchanschluss am Behälter mit Verriegelung verhindert ungewolltes Lösen des Schlauchs während der Reinigung
- ▶ Absaugmotor mit Lärmfilter, um einen geräuscharmen Betrieb zu gewährleisten
- ▶ Motoren ausgestattet mit Kupferwicklungen und Motorschutz für hohe Lebensdauer



Polsterreinigungsdüse für Möbel- und Automobilpolster

Info & Video



flexCAT 116 PD
statt € 300,00 zzgl. MwSt.
289,-
€ 343,91 inkl. MwSt.
Art.-Nr. 7003265

› Fasertiefe Reinigung durch 2bar Sprühmitteldruck und 245 mbar Unterdruck/Saugleistung



Lieferumfang flexCAT 116 PD:
Saugschlauch 4 m, Griffstück mit Fehlluftregulierung, Saugrohr steckbar, Bodendüse mit Klappbürste, Fugendüse, Polsterdüse, Runddüse mit Bürste, Polsterreinigungsdüse, Teppich- und Bodenreinigungsdüse, Nanotech-Filter

Technische Daten	flexCAT 116 PD
Saugertyp	Nass & Trocken
Max. Leistung	1200 W
Luftmenge	3583 l/min
Behältervolumen	16 l
Reinigungsmittel Tank Volumen	3 l
Schlauchdurchmesser /-länge	36 mm / 4 m
Anzahl Motoren / Motor Kühlung	1 / Bypass
Schalldruckpegel	73,4 dB(A)
Elektrischer Anschluss	230 V ~50 Hz
Unterdruck	245 mbar
Kabellänge	8,5 m
Behältermaterial	Kunststoff
Abmessungen (L x B x H)	390 x 370 x 500 mm
Gewicht	11 kg

Zubehör	
	Papierfilterbeutel (VE 10) Art.-Nr. 7010100 27,50 € zzgl. MwSt.
	Filtersack 700 MICRON Art.-Nr. 7013200 75,00 € zzgl. MwSt.

Zubehör	
	5 Filterbeutel - 3 l Fassungsvermögen Art.-Nr. 7010252 12,00 € zzgl. MwSt.
	Sanifilter-Vorfilter-Komplett-Kit Art.-Nr. 7013010 31,90 € zzgl. MwSt.

Zubehör	
	Ersatz-Filtertuch inkl. Spannband Art.-Nr. 7013011 15,00 € zzgl. MwSt.
	Polyesterfilter Art.-Nr. 7013023 75,00 € zzgl. MwSt.

Nass-/Trockensauger flexCAT 133 IPD – Spezialsauger mit Reinigungsmitteltank, Polster-, Teppich- und Bodenreinigungsdüse

- ▶ Bodendüse mit Klappbürste zum Trockensaugen von glatten Böden oder Teppichen optional erhältlich
- ▶ Reinigungsmitteltank aus Polyethylen und Schmutzwassertank aus Edelstahl

- ▶ Spezial-Dichtung zwischen Kopf und Behälter ist resistent gegen Öl und Chemikalienreste ohne an Flexibilität zu verlieren
- ▶ Elastischer und flexibler Saugschlauch widersteht hoher Belastung und jeglicher Art von Verdrehung

- ▶ Optionaler Vorfilter „SANI“ hemmt Bakterien, Schimmel und Mikroparasiten
- ▶ Extrem langlebig auch für Chemikalien
- ▶ Absaugmotor mit Lärmfilter, um einen geräuscharmen Betrieb zu gewährleisten



Info & Video



ROSTFREI
flexCAT 133 IPD
statt € 390,00 zzgl. MwSt.
365,-
€ 434,35 inkl. MwSt.
Art.-Nr. 7003267

Technische Daten	flexCAT 133 IPD
Saugertyp	Nass & Trocken
Max. Leistung	1.000 W
Luftmenge	3.500 l/min
Behältervolumen	33 l
Reinigungsmittel Tank	11 l
Schlauch-Ø /-länge	36 mm / 2 m
Motor Kühlung	Bypass
Schalldruckpegel	72 dB(A)
Elektrischer Anschluss	230 V / 50 Hz
Kabellänge	8,5 m
Unterdruck	242 mbar
Behältermaterial	Edelstahl
Abmessungen (L x B x H)	380 x 380 x 650 mm
Gewicht	13 kg



Reinigungsmitteltank zum einfachen Befüllen und Reinigen



Lieferumfang flexCAT 133 IPD
›Saugschlauch 4m Ø36 mm
›Polsterreinigungsdüse
›Teppich- und Bodendüse

Zubehör flexCAT 133 IPD	
	Sanifilter-Vorfilter-Komplett-Kit Art.-Nr. 7013403 28,90 € zzgl. MwSt.

Nass-/Trockensauger flexCAT 262-2 IEPD – Spezialsauger für die Teppich-, Polster- und Automobilreinigung

- ▶ Bodendüse mit Klappbürste zum Trockensaugen von glatten Böden oder Teppichen
- ▶ Reinigungsmitteltank aus Polyethylen und Schmutzwassertank aus Kunststoff
- ▶ Spezial-Dichtung zwischen Kopf und Behälter ist resistent gegen Öl- und Chemikalienreste ohne an Flexibilität zu verlieren
- ▶ Nanotech-Filter „SANI“ hemmt Bakterien, Schimmel und Mikroparasiten

- ▶ Motoren ausgestattet mit Kupferwicklungen und Motorschutz für hohe Lebensdauer
- ▶ Schwimmer für sicheren Stopp bei vollem Behälter mit Flüssigkeit
- ▶ Zwei Motoren mit separaten Ein- und Ausschaltern. Der Bediener kann selbst wählen, wie viele Motoren arbeiten sollen. Dies ermöglicht eine deutliche Einsparung an Energie

- ▶ Mit verstärkter elektromagnetischer Reinigungsmittelpumpe (90 W)
- ▶ Stabiles Kunststofffahrwerk mit Fahrgriff

Info & Video



flexCAT 262-2 IEPD
statt € 915,00 zzgl. MwSt.
839,-
€ 998,41 inkl. MwSt.
Art.-Nr. 7003271



Lieferumfang flexCAT 262-2 IEPD:
▶ Saugschlauch 4 m und
Polsterreinigungsdüse

Technische Daten	flexCAT 262-2 IEPD
Saugertyp	Nass & Trocken
Max. Leistung	2000 W
Luftmenge	7000 l/min
Behältervolumen	62 l
Reinigungsmitteltank Volumen	25 l
Schlauchdurchmesser /-länge	40 mm / 4 m
Anzahl Motoren	2
Motor Kühlung	Bypass
Schalldruckpegel	72,0 dB(A)
Elektrischer Anschluss	230 V ~50 Hz
Unterdruck	242 mbar
Kabellänge	8,5 m
Behältermaterial	Edelstahl
Abmessungen (L x B x H)	730 x 580 x 970 mm
Gewicht	33 kg

Zubehör flexCAT 262-2 IEPD

- Filterbeutel - 30 l Fassungsvermögen (VE 5), Art.-Nr. 7010254, 32,90 € zzgl. MwSt.**
- Trockensaugset, Art.-Nr. 7010324, 99,00 € zzgl. MwSt.**
- Teppichbürste, Art.-Nr. 7010000, 21,00 € zzgl. MwSt.**
- Teppich-Reinigungsbürste 260 mm, Art.-Nr. 7010323, 160,00 € zzgl. MwSt.**

Nass-/Trockensauger flexCAT 141 EP – Spezialsauger mit integrierter Wasserpumpe für schnelles, einfaches und kontinuierliches Aufsaugen und Abpumpen von Flüssigkeiten

- ▶ Motoren ausgestattet mit Kupferwicklungen und Motorschutz für hohe Lebensdauer
- ▶ Spezial-Dichtung zwischen Kopf und Behälter
- ▶ 2-teilige steckbare Saugrohre aus Aluminium mit Kunststoff ummantelt. Sehr leicht und stabil
- ▶ Elastischer und flexibler Saugschlauch widersteht hoher Belastung und jeglicher Art von Verdrehung

- ▶ Schlauchanschluss am Behälter mit Verriegelung verhindert ungewolltes Lösen des Schlauchs während der Reinigung
- ▶ Ergonomisches Kopfdesign mit Kabelhaken
- ▶ Schwimmer für sicheren Stopp bei vollem Behälter mit Flüssigkeit
- ▶ Absaugmotoren mit Lärmfilter, um einen geräuscharmen Betrieb zu gewährleisten



Geeignet bei Überschwemmungen
Dank integrierter Wasserpumpe ideal zum Aufsaugen und Abpumpen von Flüssigkeiten (z.B. Wasser im Keller)

flexCAT 141 EP
statt € 645,00 zzgl. MwSt.
599,-
€ 712,81 inkl. MwSt.
Art.-Nr. 7003285



Zubehör flexCAT 141 EP

- Adapter Geka-Storz Art.-Nr. 7013411 16,50 € zzgl. MwSt.**



Lieferumfang flexCAT 141 EP:
▶ 5m Saugschlauch Ø38 mm mit Anschlüssen
▶ Saugrohr Ø38 mm Alu/Plast Länge 0,5m
▶ Griffstück mit Fehlluftregulierung
▶ Bodendüse nass
▶ Flachdüse Ø38 mm
▶ Rundbürste
▶ Adapter

Technische Daten	flexCAT 141 EP
Saugertyp	Nass & Trocken
Aufnahmeleistung	1.000 W
Luftmenge	3.475 l/min
Behältervolumen	41 l
Wasserpumpe Leistung	180 l/min
Schlauchdurchmesser /-länge	38 mm / 5 m
Anzahl Motoren	1
Motor Kühlung	Bypass
Schalldruckpegel	72,8 dB(A)
Elektrischer Anschluss	230 V ~50 Hz
Kabellänge	8,5 m
Unterdruck	242 mbar
Filteroberfläche	3300 cm ²
Behältermaterial	Edelstahl
Abmessungen (L x B x H)	380 x 380 x 900 mm
Gewicht	15 kg

Nass-/Trockensauger flexCAT EPT – Spezialsauger mit integrierter Wasserpumpe für schnelles, einfaches und kontinuierliches Aufsaugen und Abpumpen von Flüssigkeiten

- ▶ Motoren ausgestattet mit Kupferwicklungen und Motorschutz für hohe Lebensdauer
- ▶ Spezial-Dichtung zwischen Kopf und Behälter ist resistent gegen Öl- und Chemikalienreste, ohne an Flexibilität zu verlieren
- ▶ 2-teilige steckbare Saugrohre aus Aluminium mit Kunststoff ummantelt. Sehr leicht und stabil
- ▶ Elastischer und flexibler Saugschlauch widersteht hoher Belastung und jeglicher Art

- ▶ von Verdrehung
- ▶ Schlauchanschluss am Behälter mit Verriegelung verhindert ungewolltes Lösen des Schlauchs während der Reinigung
- ▶ Ergonomisches Kopfdesign mit Kabelhaken
- ▶ Schwimmer für sicheren Stopp bei vollem Behälter mit Flüssigkeit
- ▶ Absaugmotoren mit Lärmfilter, um einen geräuscharmen Betrieb zu gewährleisten

- ▶ Zwei Motoren mit separaten Ein- und Ausschaltern. Der Bediener kann selbst wählen, wie viele Motoren arbeiten sollen. Dies ermöglicht eine deutliche Einsparung an Energie

flexCAT 290 EPT:

- ▶ Wasserpumpe aus Kunststoff

flexCAT 2107 EPT

- ▶ Wasserpumpe aus Edelstahl



Geeignet bei Überschwemmungen

Dank integrierter Wasserpumpe ideal zum Aufsaugen und Abpumpen von Flüssigkeiten (z.B. Wasser im Keller)



Massives Stahlrahmen & Kippvorrichtung für einfaches Entleeren



flexCAT 2107 EPT: Integrierte Wasserpumpe aus Edelstahl, dadurch hohe Lebensdauer



Schlauchanschluss (Ø 30 mm) für Wasserpumpe

Info & Video



flexCAT 290 EPT

statt € 955,00 zzgl. MwSt.

899,-

€ 1.069,81 inkl. MwSt.
Art.-Nr. 7003290

flexCAT 2107 EPT

statt € 1.095,00 zzgl. MwSt.

999,-

€ 1.188,81 inkl. MwSt.
Art.-Nr. 7003295

Technische Daten	flexCAT 290 EPT	flexCAT 2107 EPT
Saugertyp	Nass & Trocken	Nass & Trocken
Max. Leistung	2.000 W	2.400 W
Luftmenge	7000 l/min	7.000 l/min
Behältervolumen	90 l	107 l
Wasserpumpe Leistung	180 l/min	400 l/min
Schlauchdurchmesser /-länge	38 mm / 4 m	38 mm / 4 m
Anzahl Motoren	2	2
Motor Kühlung	Bypass	Bypass
Schalldruckpegel	74,5 dB(A)	74 dB(A)
Elektrischer Anschluss	230 V ~50 Hz	230 V ~50 Hz
Kabellänge	8,5 m	8,5 m
Unterdruck	247 mbar	242 mbar
Behältermaterial	Polyethylen	Polyethylen
Abmessungen (L x B x H)	570 x 700 x 1.140 mm	500 x 620 x 1.013 mm
Gewicht	33 kg	35 kg



Lieferumfang:

- > Schlauch Ø 38 mm / 4,0 m mit Anschlüssen
- > Griffstück mit Fehlluftregulierung
- > 2 Saugrohre Ø 38 / 500 mm steckbar
- > Bodendüse nass

Zubehör flexCAT 290 EPT / flexCAT 2107 EPT

Filtersack 700 MICRON
Art.-Nr. 7013200, 75,00 € zzgl. MwSt.

Gummilippeneinsatz für Bodendüse nass
Art.-Nr. 7013053, 5,50 € zzgl. MwSt.

Saugrohr-Halteklammer für Sauger mit Trolley
Art.-Nr. 7010001, 5,90 € zzgl. MwSt.

Adapter Geka-Storz
Art.-Nr. 7013411, 16,50 € zzgl. MwSt.

Nass-/Trockensauger flexCAT 135 O – Spezialsauger mit Ölsieb

- ▶ Zum Saugen von Flüssigkeiten, Spänen und anderen Feststoffpartikeln
- ▶ Zwischen Behälter und Kopf befindet sich ein Separationsbehälter mit integriertem Ölsieb
- ▶ Schwimmer für sicheren Stopp bei vollem Behälter mit Flüssigkeit



Separationsbehälter mit integriertem Ölsieb

flexCAT 135 O

statt € 365,00 zzgl. MwSt.

339,-

€ 403,41 inkl. MwSt.

Art.-Nr. 7003395



flexCAT 135 O | Art.-Nr. 7003395

Poly-Kartuschenfilter
Art.-Nr. 7010112
49,00 € zzgl. MwSt.



Lieferumfang flexCAT 135 O:

- › Poly-Kartuschenfilter
- › Metallschutzkorb
- › Befestigungsring und Dichtung für Kartuschenfilter
- › PU-Schlauch, antistatisch Ø 38 mm / 3 m
- › Saugrohr Ø 34 mm / 2 x 0,58 m, verchromt
- › Bodendüse mit Bürstenleiste Ø 38 mm, Metall
- › Flachdüse, verchromt

Technische Daten		flexCAT 135 O
Saugertyp		Nass & Trocken
Aufnahmeleistung	W	1000
Luftmenge	l/min	3583
Behältervolumen	l	35
Schlauchdurchmesser	mm	38
Anzahl Motoren		1
Motor Kühlung		Bypass
Schalldruckpegel	dB(A)	72
Elektrischer Anschluss	V / Hz	230 ~50
Kabellänge	m	8,5
Unterdruck	mbar	245
Behältermaterial		Kunststoff
Abmessungen (L x B x H)	mm	380 x 380 x 660
Gewicht	kg	10,6

Nass-/Trockensauger flexCAT 390 EOT – Spezialsauger mit Ölsieb zum Absaugen von Kühlschmierstoffen, stark öhlartigen Flüssigkeiten und feinen Metallspänen

- ▶ Ausführung zum Saugen von Flüssigkeiten, Spänen und anderen Feststoffpartikeln z.B. zum Absaugen von Kühlschmierstoffen, stark öhlartigen Flüssigkeiten und **feinen Metallspänen**
- ▶ Zwischen Behälter und Kopf befindet sich ein Separationsbehälter mit integriertem Ölsieb
- ▶ Motoren ausgestattet mit Kupferwicklungen und Motorschutz für hohe Lebensdauer
- ▶ Spezial-Dichtung zwischen Kopf und Behälter
- ▶ Schwimmer für sicheren Stopp bei vollem Behälter mit Flüssigkeit

- ▶ Absaugmotoren mit Lärmfilter, um einen geräuscharmen Betrieb zu gewährleisten
- ▶ Drei Motoren mit separaten Ein- und Ausschaltern. Der Bediener kann selbst wählen, wie viele Motoren arbeiten sollen. Dies ermöglicht eine deutliche Einsparung an Energie



flexCAT 390 EOT

statt € 995,00 zzgl. MwSt.

919,-

€ 1.093,61 inkl. MwSt.

Art.-Nr. 7003390

Technische Daten		flexCAT 390 EOT
Saugertyp		Nass & Trocken
Max. Leistung		3300 W
Luftmenge		10750 l/min
Behältervolumen		90 l
Schlauchdurchmesser /-länge		38 mm / 4 m
Anzahl Motoren		3
Motor Kühlung		Bypass
Schalldruckpegel		76 dB(A)
Elektrischer Anschluss		230 V ~50 Hz
Kabellänge		8,5 m
Unterdruck		250 mbar
Behältermaterial		Polyethylen
Abmessungen (L x B x H)		570 x 700 x 1140 mm
Gewicht		38,8 kg

Zubehör flexCAT 390 EOT

- Filtersack 700 MICRON**
Art.-Nr. 7013200, 75,00 € zzgl. MwSt.
- Poly-Kartuschen-Filter**
Art.-Nr. 7010108, 45,90 € zzgl. MwSt.



Massives Stahlfahwerk & Kippvorrichtung für einfaches Entleeren



Mit Gerätesteckdose und Einschaltautomatik

Info & Video



Lieferumfang:

- › Verchromte Stahlsaugrohre steckbar
- › Bodendüse nass
- › Verchromte Stahlflachdüse
- › Spezieller, ölresistenter Schlauch 4 m
- › Schwimmergehäuse mit Mesh-Filter
- › Ölsieb mit Befestigungskappe

Nass-/Trockensauger flexCAT 378 EOT-PRO – Spezialsauger für die Industrie mit Spezialsiebeinsatz zum Absaugen von Kühlschmierstoffen, stark ölhaltigen Flüssigkeiten und groben Metallspänen in großen Mengen

- ▶ Zum Saugen von Flüssigkeiten, Spänen und anderen Feststoffpartikeln z.B. Kühlschmierstoffen, stark ölhaltigen Flüssigkeiten und **groben Metallspänen**
- ▶ Herausnehmbarer Siebeinsatz zur separaten Entsorgung der Metallspäne
- ▶ Kugelhahn zum Ablassen der Flüssigkeiten
- ▶ Motoren ausgestattet mit Kupferwicklungen und Motorschutz
- ▶ Für besonders anspruchsvolle Maschinenreinigung in der professionellen Metallbe- und verarbeitung
- ▶ Spezial-Dichtung zwischen Kopf und Behälter
- ▶ Ölresistenter Saugschlauch widersteht hoher Belastung und jeglicher Art von Verdrehung
- ▶ Edelstahlbehälter ist unempfindlich gegenüber scharfkantigen Metallspänen
- ▶ Seitlicher Schlauchanschluss zur verbesserten Saugleistung
- ▶ Metallischer Schlauchanschluss am Behälter mit Verriegelung verhindert ungewolltes Lösen des Schlauchs während der Reinigung
- ▶ Ergonomisches Kopfdesign mit Kabelhaken
- ▶ Schwimmer für sicheren Stopp bei vollem Behälter mit Flüssigkeit
- ▶ Absaugmotoren mit Lärmfilter, um einen geräuscharmen Betrieb zu gewährleisten
- ▶ Drei Motoren mit separaten Ein- und Ausschaltern. Der Bediener kann selbst wählen, wie viele Motoren arbeiten sollen. Dies ermöglicht eine deutliche Einsparung an Energie

BESTSELLER



Mit Gerätesteckdose und Einschaltautomatik

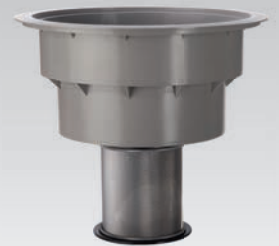

Schutz-Einlage mit integriertem Schwimmer verhindert beim Nasssaugen das Eindringen von Flüssigkeit in die Filter oder Saugmotoren



Edelstahlbehälter ist unempfindlich gegenüber scharfkantigen Metallspänen



für ölhaltige Emulsionen

Info & Video



Zubehör flexCAT 378 EOT-PRO



Ersatz-Filter
Art.-Nr. 7010316
49,00 € zzgl. MwSt.

flexCAT 378 EOT-PRO
statt € 1.150,00 zzgl. MwSt.
1.049,-
€ 1.248,31 inkl. MwSt.
Art.-Nr. 7003380

Technische Daten

flexCAT 378 EOT-PRO	flexCAT 378 EOT-PRO
Saugertyp	Nass & Trocken
Max. Leistung	3300 W
Luftmenge	10.750 l/min
Behältervolumen	78 l
Schlauchdurchmesser /-länge	38 mm / 4 m
Anzahl Motoren	3
Motor Kühlung	Bypass
Schalldruckpegel	76 dB(A)
Elektrischer Anschluss	230 V ~50 Hz
Kabellänge	8,5 m
Unterdruck	245 mbar
Behältermaterial	Edelstahl
Abmessungen (L x B x H)	635 x 58 x 1030 mm
Gewicht	34 kg



Lieferumfang:

- › Verchromte Stahlsaugrohre steckbar
- › Bodendüse in Metallausführung mit wechselbaren Einsätzen
- › Verchromte Stahlflachdüse
- › Ölresistenter Spezialsaugschlauch 4 m

Ausführliches Zubehör siehe **CLEANCRAFT Hauptkatalog 2020** oder auf www.cleancraft.de !

Unverbindliche Aktionspreise
Lieferbedingungen siehe Rückseite

Nass-/Trockensauger flexCAT 250 EOT-PRO – Für die Industrie zum Absaugen von ölhaltigen Flüssigkeiten und Metallspänen mit innovativem Flow-Mix System

- ▶ Hohe Saugleistung durch zwei Motoren mit separatem Ein-/Ausschalter
- ▶ Motoren mit Kupferwicklungen und Motorschutz
- ▶ Ölresistenter Saugschlauch widersteht hoher Belastung und jeglicher Art von Verdrehung
- ▶ Für erhöhte Saugleistung Schlauchanschluss seitlich platziert
- ▶ Metallischer Schlauchanschluss am Behälter mit Verriegelung verhindert ungewolltes Lösen des Schlauchs während der Reinigung
- ▶ Füllstandsanzeige außen am Behälter

- ▶ Herausnehmbarer Siebeinsatz zur separaten Entsorgung der Metallspäne
- ▶ Spezial-Dichtung zwischen Kopf und Behälter
- ▶ Einfaches Ablassen der Flüssigkeiten über Kugelhahn
- ▶ Durch robusten Trolley mit großen Rädern auf allen Untergründen leicht zu manövrieren

Innovatives, **patentiertes** Flow-Mix System für höhere Saugleistung:

- ▶ Über einen Schieber kann eine höhere Luftmenge bei gleichbleibendem Unterdruck oder ein höherer Unterdruck bei leicht erhöhter Luftmenge ausgewählt werden.
- ▶ Einstellung mit höherer Luftmenge: für leichte Stoffe wie Staub, Sand, Kunststoffspäne oder zum Absaugen feuchter Böden
- ▶ Einstellung mit höherem Unterdruck: für schwere Stoffe wie Schotter, Metallspäne, dicke Flüssigkeiten oder zum Einsatz von Saugschläuchen mit über 8 m Länge

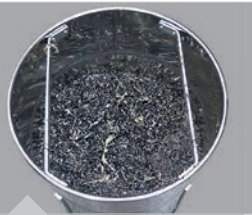

Metallspäne werden durch einen Sieb von der Kühlflüssigkeit getrennt



flexCAT 250 EOT-PRO
statt € 1.445,00 zzgl. MwSt.
1.319,-
€ 1.569,61 inkl. MwSt.
Art.-Nr. 7003381



Technische Daten	flexCAT 250 EOT-PRO
Saugertyp	Nass & Trocken
Luftmenge	10749 l/min
Unterdruck	245 mbar
Behältervolumen	50 l
Behältermaterial	Edelstahl
Schlauchdurchmesser	50 mm
Kabellänge	8 m
Anzahl Motoren	3
Motor Kühlung	Bypass
Schalldruckpegel	76 dB(A)
Aufnahmeleistung	2,9 kW
Anschlussspannung	230 – 240 V
Netzfrequenz	50/60 Hz
Abmessungen (L x B x H)	580 x 700 x 1150 mm
Gewicht ca.	40 kg



Patentiertes Flow-Mix System: Über Schieber kann höhere Luftmenge bei gleichbleibendem Unterdruck oder höherer Unterdruck bei leicht erhöhter Luftmenge ausgewählt werden



Bequemes Ausleeren des Behälters ohne Abnehmen des Saugerkopfes dank ablösbarem Behälter.



Schutz-Einlage mit integriertem Schwimmer verhindert beim Nasssaugen das Eindringen von Flüssigkeit in die Filter oder Saugmotoren

WÄHLEN SIE IHREN SCHLAUCH- UND DÜSENSATZ AUS!

- SET 1: Schlauch- und Düzensatz Ø 38 mm / 3 m**
Bestehend aus: antistatischer PU-Schlauch Ø 38 mm/3 m, 2 x Kunststoff-saugrohr Ø 38 mm / 0,5 m, verchromtes Saugrohr Ø 34 mm / 2 x 0,58 m, Flachdüse Ø 38 mm, Runddüse mit Bürste Ø 38 mm, Metall-Bodendüse mit Bürstenleiste
Art.-Nr. 7013606, **169,00 €** zzgl. MwSt.
- SET 2: Schlauch- und Düzensatz Ø 50 mm / 4 m**
Bestehend aus: antistatischer PU-Schlauch Ø 50 mm / 4 m, Aluminium-Saugrohr Ø 50 / 1400 mm, antistatische Gummiflachdüse Ø 50 mm, Bodendüse mit Bürstenleisten Ø 50 mm, Zwei Sauglippen
Art.-Nr. 7013608, **385,00 €** zzgl. MwSt.
- SET 3: Schlauch- und Düzensatz ölresistent Ø 38 mm / 4 m**
Bestehend aus: Schlauch, ölresistent Ø 40 mm / 4 m, verchromte Flachdüse, verchromtes Saugrohr Ø 34 mm / 2 x 0,58 m, Metallbodendüse mit Bürstenleiste
Art.-Nr. 7013611, **374,00 €** zzgl. MwSt.
- SET 4: Schlauch- und Düzensatz ölresistent Ø 60 mm / 3 m**
Bestehend aus: Schlauch, ölresistent Ø 60 mm / 5 m, Aluminium Saugrohr Ø 50 / 1400 mm, Bodendüse, Bürstenleiste, Gummiflächendüse
Art.-Nr. 7013621, **539,00 €** zzgl. MwSt.

Zubehör flexCAT 350 IH-PRO

- Ersatzfilter, Art.-Nr. 7010316, **42,90 €** zzgl. MwSt.



- Lieferumfang flexCAT 250 EOT-PRO:**
- ▶ Trichter
 - ▶ Ersatzfilter
 - ▶ Schutzeinlage
 - ▶ Metallsiebkorb
 - ▶ Metallschutzkorb
 - ▶ Befestigungsring
 - ▶ Ohne Schläuche
 - ▶ Ohne Düsen

Nass-/Trockensauger flexCAT 3100 EOT-PRO – Spezialsauger für ölhaltige Flüssigkeiten und Metallspäne

- ▶ Problemloses Aufsaugen z.B. von Kühlschmierstoffen oder groben Metallspänen
- ▶ Kugelhahn zum Ablassen der Flüssigkeiten
- ▶ Pulverbeschichteter Stahlrahmen als zusätzlicher Rammenschutz
- ▶ Integriertes Siebeimer-System
- ▶ Edelstahlbehälter ist unempfindlich gegenüber scharfkantigen Metallspänen
- ▶ Großer Spänekorb zum Sammeln trockener Metallspäne
- ▶ Schwimmer für sicheren Stopp bei vollem Behälter mit Flüssigkeit
- ▶ Metallischer Schlauchanschluss am Behälter mit Verriegelung
- ▶ Mit Füllstandanzeige und optischer Füllstandüberwachung durch seitlichen Klarsichtschlauch
- ▶ Fahrwagen mit spurfreien Bockrollen hinten und Lenkrollen mit Feststellbremse vorn
- ▶ Mit Filterüberwachung, Gerätesteckdose und Einschaltautomatik
- ▶ Spezial-Dichtung zwischen Kopf und Behälter ist resistent gegen Öl- und Chemikalienreste, ohne an Flexibilität zu verlieren
- ▶ Ölresistenter Saugschlauch widersteht hoher Belastung und jeglicher Art von Verdrehung
- ▶ Absaugmotoren mit Lärmfilter, um einen geräuscharmen Betrieb zu gewährleisten
- ▶ Drei Motoren separat zuschaltbar
- ▶ Motoren ausgestattet mit Kupferwicklungen und Motorschutz
- ▶ **Gerät wird mit 230V CEE Stecker ausgeliefert**

Spezial

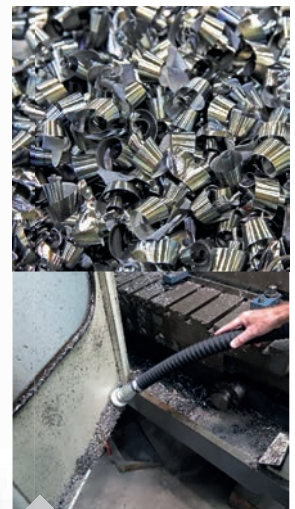

Edelstahlbehälter ist unempfindlich gegenüber scharfkantigen Metallspänen

Info & Video



flexCAT 3100 EOT-PRO
statt € 3.250,00 zzgl. MwSt.
2.899,-
€ 3.449,81 inkl. MwSt.
Art.-Nr. 7003382

Technische Daten	flexCAT 3100 EOT-PRO
Saugertyp	Nass & Trocken
Max. Leistung	3.800 W
Luftmenge	10.500 l/min
Behältervolumen	100 l
Schlauchdurchmesser /-länge	50 mm / 3 m
Anzahl Motoren	3
Motor Kühlung	Bypass
Schalldruckpegel	76 dB(A)
Elektrischer Anschluss	230 V ~50 Hz
Kabellänge	8,5 m
Unterdruck	274 mbar
Behältermaterial	Edelstahl
Abmessungen (L x B x H)	850 x 650 x 1350 mm
Gewicht	65 kg

Überzeugen Sie sich von unserer Leistungsfähigkeit und fragen Sie nach einer individuellen Beratung!

Kontakt: (09 51) 96 555-507 beratung@cleancraft.de



WÄHLEN SIE IHR ZUBEHÖR AUS!

- Schlauch- und Düsensatz ölresistent Ø60mm, Art.-Nr. 7013423, 459,00 € zzgl. MwSt.
- 3m Ölresistenter Saugschlauch Ø50mm, Art.-Nr. 7013435, 399,00 € zzgl. MwSt.
- Bodendüse, Art.-Nr. 7013436, 179,00 € zzgl. MwSt.
- Gummilippeneinsatz für Bodendüse, Art.-Nr. 7013437, 4,40 € zzgl. MwSt.
- Gummiflächendüse, Art.-Nr. 7013438, 39,00 € zzgl. MwSt.



Lieferumfang flexCAT 3100 EOT-PRO:

- > Filterkit
- > Nylonfilter
- > Sieb für den Behälter

Ausführliches Zubehör siehe **CLEANCRAFT Hauptkatalog 2020** oder auf www.cleancraft.de!

Unverbindliche Aktionspreise
Lieferbedingungen siehe Rückseite

Trockensauger flexCAT 120 VCA – Der Spezialsauger mit doppeltem Filtersystem zum mühelosen Beseitigen von Kamin-, Ofen- und Grillasche

- ▶ Saugt zuverlässig und mühelos Asche, Sand und groben Schmutz
- ▶ Saugereinheit lässt sich zum Leeren des Behälters einfach nach Öffnen der Bügelverschlüsse abnehmen
- ▶ Praktische Aufbewahrung der mitgelieferten Düsen direkt am Gerät
- ▶ Mit abwaschbarem HEPA-Kartuschenfilter
- ▶ Gebläsefunktion zum **Glutanheizen oder Abblasen von Flächen**
- ▶ Hohe Saugkraft durch leistungsstarken 1,2 kW Motor
- ▶ Großer 20 Liter Schmutzbehälter aus Metall mit eigenem Tragebügel



Halterungen für Zubehör

- ▶ Spezielles Filtersystem zum Beseitigen von Asche, Sand und anderem Schmutz
- ▶ Einfaches Entleeren des Schmutzbehälters
- ▶ Zubehöraufbewahrung am Gerät
- ▶ Gebläsefunktion



Info & Video



Lieferumfang flexCAT 120 VCA:

- ▶ Saugschlauch 1m inkl. Anschlüsse
- ▶ Verbindungsrohr
- ▶ Fugendüse
- ▶ Kartuschenfilter
- ▶ Metallschutzgitter

Ausstattung flexCAT 120 VCA:

- ▶ Kartuschenfilter
- ▶ Schlauch & Düsenatz
- ▶ Kabelhalterung
- ▶ Düsenhalterung

flexCAT 120 VCA
statt € 42,50 zzgl. MwSt.
38,90
€ 46,29 inkl. MwSt.
Art.-Nr. 7003130

Technische Daten	flexCAT 120 VCA
Saugertyp	trocken
Max. Leistung	1200 W
Luftmenge	1500 l/min
Behältervolumen	20 l
Schlauchdurchmesser /-länge	38 mm / 1 m
Anzahl Motoren / Leistungsstufen	1
Motor Kühlung	Bypass
Schalldruckpegel	76 dB(A)
Elektrischer Anschluss	230 V ~50 Hz
Kabellänge	3,5 m
Unterdruck	150 mbar
Filteroberfläche	150 cm ²
Behältermaterial	Metall
Abmessungen (L x B x H)	310 x 310 x 420 mm
Gewicht	4,4 kg

Zubehör flexCAT 120 VCA

- Filterpad, Art.-Nr. 7013305, **0,39 €** zzgl. MwSt.
- HEPA-Kartuschenfilter, Art.-Nr. 7013303, **5,90 €** zzgl. MwSt.

Zubehör flexCAT 120 VCA

- Saugschlauch Ø38mm/2,0 m mit Anschlüssen, Art.-Nr. 7013306, **9,90 €** zzgl. MwSt.
- Vorfilter Polycarbon, Art.-Nr. 7010106, **30,50 €** zzgl. MwSt.

Trockensauger flexCAT VCA – Spezialsauger zum mühelosen Beseitigen von Kamin-, Ofen- und Grillasche

- ▶ Besonders geeignet für Hotels, Restaurants, Cafés oder Bäckereien
- ▶ Saugt zuverlässig und mühelos Asche, Sand und groben Schmutz auch bei intensiver Nutzung
- ▶ Hohe Saugkraft durch leistungsstarken, zweistufigen Absaugmotor
- ▶ Für geräuscharmen Betrieb Absaugmotoren mit Lärmfilter ausgestattet
- ▶ Großer Schmutzbehälter aus Metall mit eigenen Tragegriffen
- ▶ Innovative Dichtung und starke Verschlüsse
- ▶ Mit abwaschbarem HEPA-Kartuschenfilter



flexCAT 262 VCA

- ▶ Zwei Motoren mit separaten Ein- und Ausschaltern. Der Bediener kann selbst wählen, wie viele Motoren arbeiten sollen. Dies ermöglicht eine deutliche Einsparung an Energie.
- ▶ Massives Fahrwerk mit ergonomischem Fahrgriff

flexCAT 141 VCA

statt € 380,00 zzgl. MwSt.
349,-
€ 415,31 inkl. MwSt.
Art.-Nr. 7003160

flexCAT 262 VCA

statt € 565,00 zzgl. MwSt.
519,-
€ 617,61 inkl. MwSt.
Art.-Nr. 7003165

Technische Daten	flexCAT 141 VCA	flexCAT 262 VCA
Saugertyp	trocken	trocken
Max. Leistung	1.300 W	2.400 W
Luftmenge	2.100 l/min	4.200 l/min
Behältervolumen	41 l	62 l
Schlauchdurchmesser /-länge	38 mm / 3 m	38 mm / 3 m
Anzahl Motoren	1	2
Motor Kühlung	Bypass	Bypass
Schalldruckpegel	72 dB(A)	74 dB(A)
Elektrischer Anschluss	230 V / 50 Hz	230 V / 50 Hz
Kabellänge	8,5 m	8,5 m
Filteroberfläche	2300 cm ²	3627 cm ²
Unterdruck	274 mBar	274 mBar
Behältermaterial	Edelstahl	Edelstahl
Abmessungen (L x B x H)	395 x 385 x 900 mm	550 x 600 x 930 mm
Gewicht	12 kg	24 kg

Besonders für Bäckereien geeignet!



flexCAT 141 VCA



flexCAT 262 VCA

Lieferumfang:

- ▶ Hochtemperaturfester Filter
- ▶ HEPA-Kartuschenfilter
- ▶ Schlauch- und Düsenätze nicht im Lieferumfang, sondern als Zubehör erhältlich



Info & Video

Zubehör flexCAT 141 VCA, flexCAT 262 VCA

- Hochtemperatur-Vorfilter, Art.-Nr. 7013320, **49,00 €** zzgl. MwSt.
- HEPA-Kartuschenfilter, Art.-Nr. 7013321, **51,90 €** zzgl. MwSt.

Trockensauger flexCAT 130 ATEX – Spezialsauger für Arbeiten in staubexplosionsgefährdeten Bereichen

- ▶ Alle Bauteile vor Schäden durch elektrostatische Entladung geschützt
- ▶ Mehrstufige Filtration
- ▶ Kopfdesign mit Kabelhaken
- ▶ Explosionsschutzvorrichtungen nach Richtlinie 2014/34/EU
- ▶ Explosionssichere Turbine für Verwendung in ATEX Zone 22
- ▶ Antistatische Filter
- ▶ Alarmsystem schützt den Filter vor Überdruck
- ▶ Absaugmotoren mit Lärmfilter, um einen geräuscharmen Betrieb zu gewährleisten
- ▶ Lieferung erfolgt ohne Stromstecker

- › **Aufsaugen von Lebensmitteln, Pharmazeutik oder Tierfutter**
- › **Aufsaugen von Schmutz der Staubgruppe IIIC: U. a. Ruß, Kohle, Koksstaub, Mehl, Stärke, Korn, Chemischer Staub**



STAUBKLASSE H

geeignet, um Staub mit allen Grenzwerten an berufsbedingter Exposition, einschließlich kanzerogenem und pathogenem Staub, zu trennen, wie z.B. Schimmel, Blei oder Arsen.



ATEX

Explosionsschutzkennzeichen für Geräte und Schutzsysteme zur Verwendung in explosionsgefährdeten Bereichen, nach Richtlinie 2014/34/EU



flexCAT 130 ATEX

statt € 2.430,00 zzgl. MwSt.

2.099,-

€ 2.497,81 inkl. MwSt.

Art.-Nr. 7003400



Unterdruckkontrolle mit LED; IP6 Schutz für elektrische Teile



Antistatische Räder mit Feststellbremsen

Info & Video



flexCAT 130 ATEX mit antistatischen Rädern und Bremsen

Vergessen Sie nicht Ihren Schlauch- und Düsensatz zu bestellen!

Schlauch- und Düsensatz Ø38/32mm antistatisch:

- › Antistatischer Schlauch Ø38mm
- › 2 verchromte Saugrohre Ø38mm
- › Bodendüse mit antistatischer Nylon-Bürste Ø38mm
- › Reduzierstück Ø38-32mm
- › Flachdüse antistatisch Ø32mm
- › Rundbürste antistatisch Ø32mm
- › Bodendüse klein, antistatisch Ø32mm

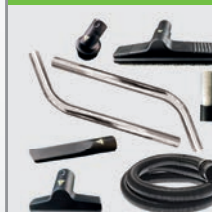

Schlauch- und Düsensatz

375,-

€ 446,25 inkl. MwSt.

Art.-Nr. 7013380

Schlauch- und Düsensatz nicht im Lieferumfang enthalten!

Antistatisch



Lieferumfang flexCAT 130 ATEX

- › Hauptfilter antistatisch
- › HEPA-Filter Zuluft
- › HEPA-Filterabdeckung
- › HEPA-Filter Abluft
- › DRALON-Filterbeutel antistatisch
- › POLYLINER-Filterbeutel antistatisch
- › OHNE Stromstecker für ATEX-Sauger

Technische Daten	flexCAT 130 ATEX
Saugertyp	trocken
Max. Leistung	1.200 W
Luftmenge	2.100 l/min
Behältervolumen	38 l
Schlauchdurchmesser /-länge	38/32 mm / 3 m
Anzahl Motoren	1
Motor Kühlung	Bypass
Schalldruckpegel	72 dB(A)
Elektrischer Anschluss	230 V / 50 Hz
Kabellänge	10 m
Unterdruck	242 mBar
Behältermaterial	Edelstahl
Abmessungen (L x B x H)	500 x 500 x 980 mm
Gewicht	24 kg

Zubehör

	Hauptfilter antistatisch Art.-Nr. 7013370, 99,00 € zzgl. MwSt.
	HEPA-Filter H14 Zuluft Art.-Nr. 7013371, 600,00 € zzgl. MwSt.
	HEPA-Filterabdeckung Art.-Nr. 7013372, 45,00 € zzgl. MwSt.
	HEPA-Filter H14 Abluft Art.-Nr. 7013373, 810,00 € zzgl. MwSt.
	DRALON-Filterbeutel antistatisch Art.-Nr. 7013374, 35,00 € zzgl. MwSt.
	POLYLINER-Filterbeutel antistatisch Art.-Nr. 7013375, 36,50 € zzgl. MwSt.

Spezial

Trockensauger flexCAT 1100 ATEX – Explosionsgeschützter Hochleistungs-Industriesauger

Spezial

- ▶ Zuverlässige Stahlausführung, hochwertige Industriequalität, langlebig und unverwundlich
- ▶ Große Filteroberfläche für lange Standzeiten
- ▶ Manuelle und effiziente Filterabreinigung
- ▶ Ein Unterdruckmanometer erlaubt die kontinuierliche Kontrolle des einwandfreien Betriebs und zeigt die Filterbelegung an
- ▶ Explosionsschutzvorrichtungen nach Richtlinie 2014/34/EU
- ▶ Explosionssichere Turbine für Verwendung in ATEX Zone 22
- ▶ Wartungsfreier Direktantrieb
- ▶ Leistungsstarker, geräuscharmer und langlebiger Seitenkanalverdichter
- ▶ Motorschutzschalter unterbricht den Motorbetrieb bei unzulässigem Überstrom
- ▶ Absaugmotoren mit Lärmfilter, um einen geräuscharmen Betrieb zu gewährleisten
- ▶ Ergonomische Hebelentleerung des fahrbaren und abnehmbaren Sammelbehälters
- ▶ Pulverbeschichteter Stahlrahmen als zusätzlicher Rammschutz
- ▶ Ausgestattet mit spurfreien Lenkrollen und Feststellbremsen vorn
- ▶ Lieferung erfolgt ohne Stromstecker - Stromanschluss durch Elektrofachkraft



Aluguss Sauganschluss
Ø 50 mm mit Schnellverschluss



ATEX

Explosionsschutzkennzeichen für Geräte und Schutzsysteme zur Verwendung in explosionsgefährdeten Bereichen, nach Richtlinie 2014/34/EU

flexCAT 1100 ATEX
statt € 4.290,00 zzgl. MwSt.
3.899,-
€ 4.639,81 inkl. MwSt.
Art.-Nr. 7003410

Technische Daten	flexCAT 1100 ATEX
Saugertyp	trocken
Aufnahmeleistung	3 kW
Luftmenge	5067 l/min
Behältervolumen	100 l
Anzahl Motoren	1
Schalldruckpegel	76 dB(A)
Elektrischer Anschluss	400 V / 50 Hz
Kabellänge	8,5 m
Filteroberfläche	19500 cm ²
Unterdruck	245 mbar
Behältermaterial	Stahl
Länge x Breite x Höhe	660 x 900 x 1730 mm
Gewicht	85 kg

Zubehör	
	Filter-Kit Art.-Nr. 7013425 445,00 € zzgl. MwSt.
	Vorfilter aus Polycarbon Art.-Nr. 7013426 33,50 € zzgl. MwSt.

Vergessen Sie nicht Ihren Schlauch- und Düsensatz zu bestellen!



Schlauch- und Düsensatz Ø50 mm antistatisch:
 >Schlauch, antistatisch Ø 50 mm / 3 m mit Anschlüssen
 >Saugrohr Ø 50 / 1400 mm aus Aluminium
 >Bodendüse
 >2 Bürstenleisten für Bodendüse
 >Fugendüse Ø 50 mm



Schlauch- und Düsensatz
435,-
€ 517,65 inkl. MwSt.
Art.-Nr. 7013427

Schlauch- und Düsensatz nicht im Lieferumfang enthalten!



Lieferumfang flexCAT 1100 ATEX:
 >Filterkit
 >Polycarbon-Vorfilter
 >**OHNE** Stromstecker für ATEX-Sauger
 >Kein Zubehör im Lieferumfang

Nass-/Trockensauger flexCAT 350 IH-PRO – Mit manueller Filterabreinigung

- ▶ Motoren mit Kupferwicklungen und Motorschutz
- ▶ Taschenfilter in Sternform mit größerer Filterfläche als zylindrische Filter
- ▶ Bequemes Ausleeren des Behälters ohne Abnehmen des Saugerkopfes dank ablösbarem Behälter
- ▶ Spezial-Dichtung zwischen Kopf und Behälter
- ▶ Schwimmer verschließt Turbinen bei vollem Behälter und verhindert so Beschädigungen
- ▶ Durch robusten Trolley mit großen Rädern auf allen Untergründen leicht zu manövrieren

- ▶ HEPA14-Kartuschenfilter mit Abscheidegrad von 99,997%
- ▶ Hohe Saugleistung durch drei Motoren mit separaten Ein-/ Ausschaltern

Info & Video



flexCAT 350 IH-PRO
statt € 1.205,00 zzgl. MwSt.
1.099,-
€ 1.307,81 inkl. MwSt.
Art.-Nr. 7003600

Technische Daten	flexCAT 350 IH-PRO
Saugertyp	Nass & Trocken
Aufnahmeleistung	2900 W
Luftmenge	10749 l/min
Behältervolumen	50 l
Schlauchdurchmesser	50 mm
Anzahl Motoren	3
Motor Kühlung	Bypass
Schalldruckpegel	76 dB(A)
Netzfrequenz	~50 Hz
Elektrische Spannung	230 V
Kabellänge	8 m
Unterdruck	245 mbar
Behältermaterial	Edelstahl
Abmessungen (L x B x H)	580 x 700 x 1150 mm
Gewicht	40



Bequemes Ausleeren des Behälters ohne Abnehmen des Saugerkopfes dank ablösbarem Behälter



Manuelle Filterabreinigung garantiert eine gleichbleibend hohe Saugleistung



HEPA14-Kartuschenfilter mit einem Abscheidegrad von 99,997%



Hohe Saugleistung durch drei Motoren mit separaten Ein-/ Ausschaltern

WÄHLEN SIE IHREN SCHLAUCH- UND DÜSENSATZ AUS!

- SET 1: Schlauch- und Düsensatz Ø 38 mm / 3 m**
Bestehend aus: antistatischer PU-Schlauch Ø 38 mm/3 m, 2 x Kunststoff-saugrohr Ø 38 mm / 0,5 m, verchromtes Saugrohr Ø 34 mm / 2 x 0,58 m, Flachdüse Ø 38 mm, Runddüse mit Bürste Ø 38 mm, Metall-Bodendüse mit Bürstenleiste
Art.-Nr. 7013606, **169,00 € zzgl. MwSt.**
- SET 2: Schlauch- und Düsensatz Ø 50 mm / 4 m**
Bestehend aus: antistatischer PU-Schlauch Ø 50 mm / 4 m, Aluminium-Saugrohr Ø 50 / 1400 mm, antistatische Gummiflachdüse Ø 50 mm, Bodendüse mit Bürstenleisten Ø 50 mm, Zwei Sauglippen
Art.-Nr. 7013608, **385,00 € zzgl. MwSt.**
- SET 3: Schlauch- und Düsensatz, antistatisch Ø 50 mm / 5 m**
Bestehend aus: Schlauch, antistatisch Ø 50 mm / 5 m, Aluminium-Saugrohr Ø 50 / 1400 mm, antistatische Gummiflachdüse Ø 50 mm, Bodendüse mit Bürstenleisten Ø 50 mm
Art.-Nr. 7013610, **374,00 € zzgl. MwSt.**
- SET 4: Schlauch- und Düsensatz ölresistent Ø 38 mm / 4 m**
Bestehend aus: Schlauch, ölresistent Ø 40 mm / 4 m, verchromte Flachdüse, verchromtes Saugrohr Ø 34 mm / 2 x 0,58 m, Metallbodendüse mit Bürstenleiste
Art.-Nr. 7013611, **374,00 € zzgl. MwSt.**
- SET 5: Schlauch- und Düsensatz, antistatisch Ø 38 mm / 4,5 m**
Bestehend aus: antistatischer Schlauch Ø 38 – 60 mm / 4,5 m, verchromtes Saugrohr Ø 34 mm / 2 x 0,58 m, Bodendüse trocken, verchromte Flachdüse
Art.-Nr. 7013613, **219,00 € zzgl. MwSt.**

Zubehör flexCAT 350 IH-PRO

- L-Klasse-Taschenfilter**, Art.-Nr. 7013600, **144,00 € zzgl. MwSt.**
- Polycarbon-Vorfilter**, Art.-Nr. 7013601, **34,00 € zzgl. MwSt.**
- HEPA14-Kartuschen-Filter**, Art.-Nr. 7013602, **29,90 € zzgl. MwSt.**
- M-Klasse-Filterbeutel**, Art.-Nr. 7010334, **64,00 € zzgl. MwSt.**



Lieferumfang flexCAT 350 IH-PRO

- ▶ Taschenfilter
- ▶ Polycarbon-Vorfilter
- ▶ HEPA14-Kartuschenfilter
- ▶ Filterbeutel
- ▶ Trichter
- ▶ Schwimmer
- ▶ Ohne Schläuche
- ▶ Ohne Düsen

Kaltwasser-Hochdruckreiniger HDR-K 85-16 TF – Hohe Schwemmwirkung durch zwei Pumpen

► Patentiertes Dualtech System mit zwei integrierten Pumpen:

- Zwei Reinigungsmodi wählbar: Stufe 1 für Reinigungsarbeiten an Fahrzeugen und im Garten, Stufe 2 bei stark verkrustetem Schmutz z.B. auf Baustellen
- Fahr- und tragbares Modell mit und Teleskophandgriff
- Hochdruckklanze mit Schnellwechselsystem
- Einziger Doppeldüsenaufsatz vergrößert die Strahlfläche
- Multifunktionsdüse 5 in 1 im Lieferumfang
- Wasserfilter zum Schutz der Pumpe vor Schmutzteilchen
- Thermischer Motorschutzschalter
- Praktische Halterung für die Hochdruckklanze und Zubehöraufbewahrung im Gerät integriert

Ausstattung:

- Material Zylinderkopf Aluminium
- Material Kolbenkopf Edelstahl
- Pumpensteuerung Total Stop
- Hochdruckschlauch Druckträger Textileinlage
- Wasserfilter
- Integrierte Schlauchtrommel
- Schlauchanschluss Pumpenauslass und Handspritzpistole CLICK-FAST Schnellkupplung
- Räder 200 mm

- Zwei Reinigungsmodi wählbar
- Doppeldüsenaufsatz mit großer Strahlfläche
- Hochdruckklanze mit Schnellwechselsystem
- Hohe Schwemmwirkung durch zwei Pumpen, dadurch bis zu 850 l/h

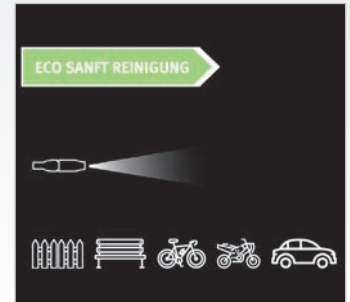

Stufe 1: Eco-Modus für leichte Verschmutzungen und Reinigung von Fahrzeugen und im Garten

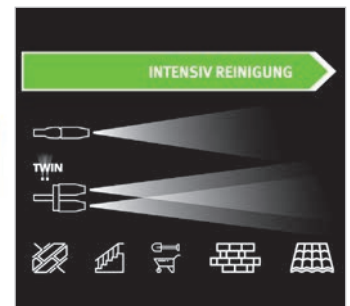

Stufe 2: Modus mit 2 Pumpen, dadurch höherer Arbeitsdruck und Wasserfluss für starke Verschmutzungen



Praktische Zubehöraufbewahrung im Gerät integriert

PATENTIERTE TECHNIK



SEHEN SIE DIE
VORTEILE IM VIDEO!

Info & Video



HDR-K 85-16 TF

statt € 279,00 zzgl. MwSt.

249,-

€ 296,31 inkl. MwSt.

Art.-Nr. 7101851

Technische Daten	HDR-K 85-16 TF
Arbeitsdruck	107 bar
Maximaler Druck	60 / 160 bar
Fördermenge maximal	570 mm
Arbeitsfördermenge	420 / 850 l/h
Betriebsposition	stehend
Arbeitsdruck Pumpenauslass	90 – 100 bar
Maximale Zulauftemperatur	50 °C
Ansaughöhe	500 mm
Aufnahmeleistung	2,7 kW
Anschlussspannung	230 V / 50 Hz
Abmessungen (L x B x H)	449 x 388 x 895 mm
Gewicht ca.	14,6 kg

Unverbindliche Aktionspreise
Lieferbedingungen siehe Rückseite

Ausführliches Zubehör siehe CLEANCRAFT Hauptkatalog 2020 oder auf www.cleancraft.de!



Lieferumfang HDR-K 85-16 TF:

- Schaumvorsatz
- 2 Rotationsdüsen
- Verlängerungsrohr
- Handspritzpistole
- Hochdruckschlauch 8 m
- Multifunktionsdüse 5-in-1
- Doppeldüsenaufnahme

Serie HDR-K – Hochdruckreiner Kaltwasser

- ▶ Fahr- und tragbares Modell mit zwei Rädern und Handgriff
- ▶ Total-Stop-Pumpensteuerung: Verzögerungsfreier Start und Stopp des Pumpenmotors beim Öffnen und Schließen der Pistole
- ▶ Schutz des Motors vor Überlastung durch Motorschutzschalter

- ▶ Praktische Halterungen für Handspritzpistole, Strahlrohr, Hochdruckschlauch und Netzkabel
- ▶ Zuverlässige 3-Kolben-Axialpumpe
- HDR-K 39-12 bis HDR-K 48-15:**
- ▶ Integrierter Wasserfilter schützt die Pumpe vor Schmutzteilchen im Wasser
- ▶ Erhöhte Lebensdauer des Pumpenkopfs durch automatisches Sicherheitsventil

HDR-K 39-12 und HDR-K 44-13:

- ▶ Im Lieferumfang enthaltener Flächenreiner sorgt für eine spritzwasserfreie und effektive Reinigung von Fliesen, Wänden und anderen großen Oberflächen
- ▶ Schnelles, werkzeugloses Wechseln der Sprühausrüstung durch CLICK-FAST Schnellverbindungssystem an der Handspritzpistole

HDR-K 39-12:

- ▶ Hohe Reinigungskraft trotz kompakter Bauweise
- ▶ Leicht und einfach zu tragen und zu lagern
- ▶ Schaumprüheinrichtung mit 0,5 l Behälter
- ▶ Spritzwasserfreie und effektive Reinigung mit Flächenreiner

HDR-K 44-13:

- ▶ Schaumprühdüse und integrierter Reinigungsmitteltank
- ▶ Spritzwasserfreie und effektive Reinigung mit Flächenreiner

HDR-K 48-15:

- ▶ Das Einstiegsmodell
- ▶ Hochwertige Gewindeanschlüsse
- ▶ Verstärkter Hochdruckschlauch

HDR-K 51-16:

- ▶ Leicht zu transportieren durch kompakte Größe
- ▶ Triplex-Pumpe und Pleuelstangensystem
- ▶ Verstärkter Hochdruckschlauch



HDR-K 39-12
statt € 99,00 zzgl. MwSt.
79,-
€ 94,01 inkl. MwSt.
Art.-Nr. 7101391



HDR-K 44-13
statt € 179,00 zzgl. MwSt.
149,-
€ 177,31 inkl. MwSt.
Art.-Nr. 7101441



HDR-K 48-15
statt € 299,00 zzgl. MwSt.
249,-
€ 296,31 inkl. MwSt.
Art.-Nr. 7101481



Abb. zeigt **Zubehör** Fahrwagen



HDR-K 51-16
statt € 475,00 zzgl. MwSt.
369,-
€ 474,81 inkl. MwSt.
Art.-Nr. 7102511



Lieferumfang HDR-K 39-12:

- ▶ 5m Hochdruckschlauch
- ▶ Handspritzpistole
- ▶ Strahlrohr
- ▶ Einstellbare Hochdruckdüse
- ▶ Rotierende Punktstrahldüse
- ▶ Schaumprüheinrichtung mit 0,5 l Behälter
- ▶ Flächenreiner
- ▶ Wasseranschlusset mit Filter



Lieferumfang HDR-K 44-13:

- ▶ Handspritzpistole
- ▶ Hochdruckkanne mit Dreckfräser
- ▶ Strahlrohr
- ▶ Multifunktionsdüse für Punktstrahlen und Fächerstrahlen
- ▶ Flächenreiner
- ▶ Wasseranschlusset mit Filter
- ▶ Integrierter Reinigungsmitteltank
- ▶ Integrierte Schlauchtrommel mit Handgriff und 6m Hochdruckschlauch



Lieferumfang HDR-K 48-15:

- ▶ Handspritzpistole
- ▶ Hochdruckkanne mit Dreckfräser
- ▶ Strahlrohr mit Multifunktionsdüse für Punktstrahlen und Fächerstrahlen
- ▶ Wasseranschlusset mit Filter
- ▶ Integrierter Reinigungsmitteltank
- ▶ Integrierte Schlauchtrommel mit Handgriff und 8m Hochdruckschlauch



Lieferumfang HDR-K 51-16:

- ▶ Handspritzpistole
- ▶ Hochdruckkanne mit Dreckfräser
- ▶ Strahlrohr mit Multifunktionsdüse für Punktstrahlen und Fächerstrahlen
- ▶ 8m Hochdruckschlauch

Technische Daten	HDR-K 39-12	HDR-K 44-13	HDR-K 48-15	HDR-K 51-16
Betrieb	stehend	stehend	stehend	liegend
Arbeitsdruck	80 bar	100 bar	125 bar	150 bar
Maximaler Druck	120 bar	135 bar	150 bar	160 bar
Fördermenge maximal	390 l/h	440 l/h	480 l/h	510 l/h
Maximale Zulauftemperatur	50 °C	50 °C	50 °C	60 °C
Anschlusskabellänge	5 m	5 m	5 m	5 m
Aufnahmeleistung	1,5 kW	1,8 kW	2,5 kW	2,9 kW
Elektrischer Anschluss	220 – 240 V ~50-60 Hz	220 – 240 V ~50-60 Hz	230 V ~50 Hz	230 V ~50 Hz
Hochdruckschlauch Länge	5 m	6 m	8 m	8 m
Material Kolbenkopf	Edelstahl	Edelstahl	Edelstahl	Keramik
Material Zylinderkopf	Aluminium	Aluminium	Messing	Messing
Abmessungen (L x B x H)	280 x 240 x 650 mm	420 x 340 x 870 mm	420 x 360 x 930 mm	460 x 280 x 260 mm
Gewicht	5,9 kg	12,9 kg	22,5 kg	18,4 kg

HDR-K 51-16:

- ▶ Thermischer Motorschutzschalter
- ▶ Automatisches Sicherheitsventil
- ▶ Regulierbarer Arbeitsdruck zur Anpassung an die jeweilige Reinigungsaufgabe
- ▶ Anzeige des eingestellten Drucks über ein Manometer
- ▶ Integrierte Reinigungsmittelansaugung
- ▶ Einfach kontrollierbarer und zu wartender Wasserfilter zum Schutz der Pumpe vor Schmutzteilchen im Wasser

der Wasserfilter zum Schutz der Pumpe vor Schmutzteilchen im Wasser

HDR-K 54-16 bis HDR-K 90-20:

- ▶ Mit Kabelhalterung
- ▶ Integrierter Reinigungsmitteltank mit einfacher Reinigungsmitteldosierung
- ▶ Hochwertige Gewindeanschlüsse
- ▶ Integrierter Wasserfilter schützt die Pumpe vor Schmutzteilchen im Wasser

- ▶ Regulierbarer Arbeitsdruck zur Anpassung an die jeweilige Reinigungsaufgabe
- ▶ Anzeige des Drucks über Manometer

HDR-K 60-13 bis HDR-K 90-20:

- ▶ 4-poliger, langsam laufender und langlebiger Elektromotor
- ▶ Triplex-Pumpe und Pleuelstangensystem

Info & Video



HDR-K 54-16:

- ▶ Automatisches Sicherheitsventil für Druckableitung im Pumpenkopf

HDR-K 60-13:

- ▶ Automatisches Sicherheitsventil für Druckableitung im Pumpenkopf

HDR-K 77-18:

- ▶ Leistungsstark im Dauerbetrieb

HDR-K 90-20:

- ▶ Ermüdungs- und verschleißarmes Arbeiten wegen Total Stop Timed - Pumpensteuerung
- ▶ Automatisches Sicherheitsventil, Ölstandanzeige und Ölmesstab
- ▶ Leistungsstark im Dauerbetrieb



HDR-K 54-16
statt € 695,00 zzgl. MwSt.
599,-
€ 712,81 inkl. MwSt.
Art.-Nr. 7102541

HDR-K 60-13
statt € 799,99 zzgl. MwSt.
699,-
€ 831,81 inkl. MwSt.
Art.-Nr. 7102601

HDR-K 77-18
statt € 1.045,00 zzgl. MwSt.
899,-
€ 1.069,81 inkl. MwSt.
Art.-Nr. 7102771

HDR-K 90-20
statt € 1.369,00 zzgl. MwSt.
1.149,-
€ 1.367,31 inkl. MwSt.
Art.-Nr. 7102902



Lieferumfang HDR-K 54-16:

- ▶ Handspritzpistole
- ▶ Hochdrucklanze mit Dreckfräser
- ▶ Strahlrohr mit Multifunktionsdüse
- ▶ Wasseranschlusset mit Filter
- ▶ Integrierter Reinigungsmitteltank
- ▶ Integrierte Schlauchtrommel mit Handgriff und 10m Hochdruckschlauch



Lieferumfang HDR-K 60-13:

- ▶ Handspritzpistole
- ▶ Hochdrucklanze mit Dreckfräser
- ▶ Strahlrohr mit Multifunktionsdüse
- ▶ Wasseranschlusset mit Filter
- ▶ Integrierter Reinigungsmitteltank
- ▶ Integrierte Schlauchtrommel mit Handgriff und 10m Hochdruckschlauch



Lieferumfang HDR-K 77-18:

- ▶ Handspritzpistole
- ▶ Hochdrucklanze mit Dreckfräser
- ▶ Strahlrohr mit Multifunktionsdüse
- ▶ Wasseranschlusset mit Filter
- ▶ Integrierter Reinigungsmitteltank
- ▶ Integrierte Schlauchtrommel mit Handgriff und 10m Hochdruckschlauch



Lieferumfang HDR-K 90-20:

- ▶ Handspritzpistole
- ▶ Hochdrucklanze
- ▶ Dreckfräserdüse mit Schnellwechselkupplung
- ▶ 5-teiliges Schnellwechsel-Düsen-Set
- ▶ Wasseranschlusset mit Filter
- ▶ Integrierter Reinigungsmitteltank
- ▶ Integrierte Schlauchtrommel mit Handgriff und 15m Hochdruckschlauch

Technische Daten	HDR-K 54-16	HDR-K 60-13	HDR-K 77-18	HDR-K 90-20
Betrieb	stehend	liegend	liegend	stehend
Arbeitsdruck	140 bar	110 bar	170 bar	175 - 185 bar
Maximaler Druck	160 bar	130 bar	180 bar	205 - 215 bar
Arbeitsfördermenge	540 l/h	600 l/h	770 l/h	900 l/h
Maximale Zulauftemperatur	60 °C	60 °C	60 °C	60 °C
Anschlusskabelänge	5 m	5 m	5 m	5 m
Aufnahmeleistung	3,1 kW	2,6 kW	5,0 kW	7,4 kW
Elektrischer Anschluss	230 V ~50 Hz	230 V ~50 Hz	400 V ~50 Hz	400 V ~50 Hz
Hochdruckschlauch Länge	10 m	10 m	10 m	15 m
Material Kolbenkopf	Edelstahl	Keramik	Edelstahl	Keramik
Material Zylinderkopf	Messing	Messing	Messing	Messing
Abmessungen (L x B x H)	390 x 380 x 900 mm	390 x 380 x 900 mm	390 x 380 x 900 mm	670 x 490 x 900 mm
Gewicht	35 kg	36 kg	47 kg	61,5 kg

HDR-K-Serie – Benzinbetriebene Hochdruckreiniger Kaltwasser

- ▶ Fahrbares Modell mit Aluminiumrahmen, zwei Gummirädern, Anti-Vibrationsfüßen und Handgriff mit Zubehöralter
- ▶ Total-Stop-Pumpensteuerung: Verzögerungsfreier Start und Stopp des Pumpenmotors beim Öffnen und Schließen der Pistole
- ▶ Zuverlässige Pumpe mit Aluminiumkopf und Ölstandsensor
- ▶ Praktische Halterungen für Handspritzpistole, Strahlrohr, Hochdruckschlauch und Netzkabel
- ▶ Integrierter Reinigungsmittelbehälter mit einfacher Reinigungsmitteldosierung
- ▶ Hochwertige Gewindeanschlüsse
- ▶ Integrierter Wasserfilter schützt die Pumpe vor Schmutzpartikeln im Wasser
- ▶ Regulierbarer Arbeitsdruck zur Anpassung an die jeweilige Reinigungsaufgabe
- ▶ Kontrollierbare Ölstände
- ▶ Ablassstopfen und Ablassschlitze erleichtern die Wartung und den Ölwechsel
- ▶ Eingebaute Reinigungsmittelabsaugung
- ▶ Inspektionsfähiger Wasseransaugfilter



Lieferumfang HDR-K 66-20 BL:

- ▶ Handspritzpistole
- ▶ 8m Hochdruckschlauch
- ▶ Gebogene Lanze mit verstellbarer Düse
- ▶ 4-teiliges Schnellwechsel-Düsen-Set



Lieferumfang HDR-K 72-22 BH / HDR-K 96-28 BL:

- ▶ Handspritzpistole
- ▶ 10m Hochdruckschlauch
- ▶ Gebogene Lanze mit verstellbarer Düse
- ▶ 4-teiliges Schnellwechsel-Düsen-Set



HDR-K 66-20 BL



HDR-K 72-22 BH



HDR-K 96-28 BL

Info & Video



Loncin
inside.

HDR-K 66-20 BL

statt € 465,00 zzgl. MwSt.

419,-

€ 498,61 inkl. MwSt.

Art.-Nr. 7103662

Honda
inside.

HDR-K 72-22 BH

statt € 915,00 zzgl. MwSt.

839,-

€ 998,41 inkl. MwSt.

Art.-Nr. 7103722

Loncin
inside.

HDR-K 96-28 BL

statt € 969,00 zzgl. MwSt.

889,-

€ 1.057,91 inkl. MwSt.

Art.-Nr. 7109628

Technische Daten	HDR-K 66-20 BL	HDR-K 72-22 BH	HDR-K 96-28 BL
Arbeitsdruck	140 bar	160 bar	230 bar
Druck max.	200 bar	220 bar	270 bar
Fördermenge maximal	660 l/h	720 l/h	960 l/h
Temperatur max.	50 °C	60 °C	60 °C
Anschlusskabellänge	5 m	5 m	5 m
Hochdruckschlauch Länge	8 m	10 m	10 m
Motorleistung	4,1 kW	4,1 kW	8,2 kW
Drehzahl	3400 min ⁻¹	3400 min ⁻¹	3400 min ⁻¹
Treibstofftank Volumen	3,6 l	3,1 l	6,5 l
Hochdruckschlauch Druckträger	Stahlarmierung	Stahlarmierung	Stahlarmierung
Abmessungen (L x B x H)	520 x 690 x 565 mm	520 x 690 x 565 mm	830 x 595 x 640 mm
Gewicht	31,4 kg	34,7 kg	58,4 kg

Serie HDR-H – Hochdruckreiniger Heißwasser

HDR-H 54-15 / HDR-H 60-14

- ▶ Wassertemperatur zur Anpassung an die jeweilige Reinigungsaufgabe regulierbar
- ▶ Total-Stop-Pumpensteuerung: Verzögerungsfreier Start und Stopp des Pumpenmotors beim Öffnen und Schließen der Pistole
- ▶ Sehr robuste 3-Kolben-Axialpumpe mit Messingkopf und Edelstahl-Kolben
- ▶ Schutz des Motors vor Überlastung durch Motorschutzschalter
- ▶ Bequem manövrierbar durch ergonomischen Handgriff, zwei große Räder und einer Lenkrolle

HDR-H 54-15

- ▶ Easy-Start Funktion: Anlaufentlastung durch Druckverminderung beim Start der Pumpe
- ▶ Praktische Aufbewahrungsfächer für Handspritzpistole, Strahlrohr und Zubehör

HDR-H 60-14

- ▶ Schutz des Chassis durch Stoßstangen hinten und vorne
- ▶ Praktische Halterungen für Strahlrohr und Netzkabel

HDR-H 78-18 / HDR-H 90-20 / HDR-H 108-20

- ▶ Arbeitsdruck und Wassertemperatur zur Anpassung an die jeweilige Reinigungsaufgabe regulierbar
- ▶ Kaltwasserbetrieb möglich
- ▶ Dampfstufe zur Entfernung hartnäckiger Verschmutzung ohne chemische Zusätze
- ▶ Total-Stop-Pumpensteuerung: Verzögerungsfreier Start und Stopp des Pumpenmotors beim Öffnen und Schließen der Pistole
- ▶ Triplex-Pumpe und Pleuelstangensystem

HDR-H 78-18 / HDR-H 90-20

- ▶ Ansaugen von Reinigungsmitteln aus externem Tank durch mitgelieferten Schlauch möglich
- ▶ Effektiver Verkalkungsschutz durch Antikalk-Einrichtung
- ▶ Praktische Halterungen für Strahlrohr und Netzkabel
- ▶ Bequem manövrierbar über ergonomischen Handgriff, zwei große Räder und zwei Lenkrollen mit Feststellbremse
- ▶ Verladen über stabilen Kranbügel möglich

HDR-H 108-20

- ▶ Energiesparendes und effektives Aufheizen des Wassers durch separate Brennerlüftungs-Einheit, die sich bei Kaltwasserbetrieb abschaltet.
- ▶ Effektiver Verkalkungsschutz durch Antikalk-Einrichtung
- ▶ Ablagefach für Zubehör sowie praktische Halterungen für Hochdruckschlauch und Netzkabel
- ▶ Durch ergonomischen Handgriff, zwei große Räder und eine Lenkrolle bequem manövrierbar

- ▶ Wassertemperatur regulierbar, bis 90 °C
- ▶ Integrierte Schlauch-trommel mit 10 m Hochdruckschlauch
- ▶ 230-Volt-Modell mit Anlaufentlastung durch Easy-Start-Funktion

- ▶ Reinigungsmittelzulauf und Wassertemperatur bis 110 °C regulierbar
- ▶ Klappbare Handgriffe für platzsparende Lagerung und Transport

- ▶ Dampfstufe (40 °C - 140 °C) zum Lösen hartnäckiger Verschmutzungen (nur HDR-H 78-18)
- ▶ Kraftvoller und langsam laufender 4-poliger Motor
- ▶ Verkalkungsschutz-Einrichtung

- ▶ Dampfstufe (40 °C - 140 °C) zum Lösen hartnäckiger Verschmutzungen
- ▶ Kraftvoller und langsam laufender 4-poliger Motor
- ▶ Separate Brennerlüftungs-Einheit
- ▶ Großer Reinigungsmitteltank
- ▶ Verkalkungsschutz-Einrichtung



HDR-H 54-15 (230 / 400 V)



HDR-H 60-14



HDR-H 78-18 / HDR-H 90-20



HDR-H 108-20

Lieferumfang HDR-H 54-15:

- ▶ Handspritzpistole
- ▶ Strahlrohr
- ▶ Flachstrahldüse 15°
- ▶ Schlauchtrommel mit Hochdruckschlauch 10 m
- ▶ Düsenreinigungsnadel

Lieferumfang HDR-H 60-14:

- ▶ Handspritzpistole
- ▶ Strahlrohr
- ▶ Flachstrahldüse 15°
- ▶ Schlauchtrommel mit Hochdruckschlauch 15 m
- ▶ Düsenreinigungsnadel

Lieferumfang HDR-H 78-18:

- ▶ Handspritzpistole
- ▶ Strahlrohr
- ▶ Flachstrahldüse 25°
- ▶ Schlauchtrommel mit Hochdruckschlauch 15 m
- ▶ Düsenreinigungsnadel
- ▶ Reinigungsmittel-Ansaugschlauch für externen Tank 1 m

Lieferumfang HDR-H 90-20:

- ▶ Handspritzpistole
- ▶ Strahlrohr
- ▶ Flachstrahldüse 25°
- ▶ Schlauchtrommel mit Hochdruckschlauch 15 m
- ▶ Flammenkontrollsatz

Lieferumfang HDR-H 108-20:

- ▶ Handspritzpistole
- ▶ Strahlrohr
- ▶ Flachstrahldüse 25°
- ▶ Schlauchtrommel mit Hochdruckschlauch 15 m
- ▶ Düsenreinigungsnadel

HDR-H 54-15 (230 V)

statt € 1.465,00 zzgl. MwSt.

1.299,-

€ 1.545,81 inkl. MwSt.

Art.-Nr. 7150541

HDR-H 54-15 (400 V)

statt € 1.559,00 zzgl. MwSt.

1.439,-

€ 1.712,41 inkl. MwSt.

Art.-Nr. 7150543

HDR-H 60-14

statt € 2.390,00 zzgl. MwSt.

1.999,-

€ 2.378,81 inkl. MwSt.

Art.-Nr. 7150601

HDR-H 78-18

statt € 3.129,00 zzgl. MwSt.

2.649,-

€ 3.152,31 inkl. MwSt.

Art.-Nr. 7150781

HDR-H 90-20

statt € 3.300,00 zzgl. MwSt.

2.799,-

€ 3.330,81 inkl. MwSt.

Art.-Nr. 7150902

HDR-H 108-20

statt € 3.995,00 zzgl. MwSt.

3.399,-

€ 4.044,81 inkl. MwSt.

Art.-Nr. 7150992

Technische Daten	HDR-H 54-15 (230 V)	HDR-H 54-15 (400 V)	HDR-H 60-14	HDR-H 78-18	HDR-H 90-20	HDR-H 108-20
Arbeitsdruck max.		150 bar	180 bar	180 bar	200 bar	200 bar
Fördermenge max.		540 l/h	720 l/h	780 l/h	900 l/h	1080 l/h
Temperatur max.		90 °C	110 °C	140 °C	110 °C	140 °C
Treibstofftank		15 l	15 l	18 l	18 l	19 l
Reinigungsmitteltank		4,5 l	3,5 l	3,5 l	3,5 l	16 l
Anti-Kalk-Einrichtung Tank		-	-	2,5 l	2,5 l	2,5 l
Anschlussleistung		2,7 kW	4,8 kW	5,0 kW	7,5 kW	7,6 kW
Motordrehzahl		2.800 min ⁻¹	2.800 min ⁻¹	1.400 min ⁻¹	1.400 min ⁻¹	1.400 min ⁻¹
Elektrischer Anschluss		230 V ~50 Hz	400 V ~50 Hz	400 V ~50 Hz	400 V ~50 Hz	400 V ~50 Hz
Hochdruckschlauch Länge		10 m	15 m	15 m	15 m	15 m
Abmessungen (L x B x H)		890 x 500 x 820 mm	940 x 620 x 840 mm	950 x 620 x 850 mm	950 x 620 x 850 mm	1320 x 820 x 960 mm
Gewicht		85 kg	100 kg	115 kg	128 kg	160 kg

Heißwasser-Hochdruckreiniger HDR-H 48-15 – Einstiegsmodell mit maximalem Druck von 110 bar und einer Wassertemperatur von bis zu 90°C

- ▶ Wahlweise im Kalt- oder Heißwasserbetrieb einsetzbar
- ▶ Induktionsmotor mit Motorschutzschalter
- ▶ Wasserfilter zum Schutz der Pumpe vor Schmutzteilchen
- ▶ Hilfsmotor zur Belüftung der Kesseleinheit
- ▶ Inklusive Handspritzpistole mit Druckregelung
- ▶ Bequem manövrierbar über ergonomischen Handgriff
- ▶ Gummibeschichtete Räder mit 210 mm Durchmesser

Ausstattung

- ▶ Motor 2-polig
- ▶ Motorschutzschalter
- ▶ Drei-Kolben-Axialpumpe mit Messingkopf
- ▶ Pumpensteuerung Total Stop System
- ▶ Easy-Start Funktion
- ▶ Selbstansaugende Pumpe
- ▶ Sicherheitsventil
- ▶ Integrierter Reinigungsmitteltank
- ▶ Wasserfilter
- ▶ Verzögerter Brennerstart
- ▶ Separate Brennerlüftungseinheit
- ▶ Hochdruckschlauch 10 m
- ▶ Hochdruckschlauch Druckträger Gummischlauch mit Textilgewebe verstärkt
- ▶ Fahrwerk / Transporteinrichtung: zwei Gummiräder Ø 210 mm und Metallfuß

- ▶ Aufheizen des Wassers auf max. 90°C durch Dieselverbrennung
- ▶ Elektrische Drei-Kolben-Axialpumpe mit Messingkopf
- ▶ Start/Stop des Pumpenmotors ohne Verzögerung durch Öffnen/Schließen der Pistole
- ▶ Handspritzpistole mit Druckregelung

Brennstoff:
DIESEL



Info & Video



HDR-H 48-15

statt € 1.035,00 zzgl. MwSt.

949,-

€ 1.129,31 inkl. MwSt.

Art.-Nr. 7150481



Lieferumfang HDR-H 48-15:

- ▶ Handspritzpistole mit Druckregelung
- ▶ Gebogene Lanze
- ▶ Strahldüse 25°
- ▶ Hochdruckschlauch 10 m
- ▶ Schaumvorsatz

Technische Daten	HDR-H 48-15
Arbeitsdruck max.	110 bar
Fördermenge max.	480l/h
Temperatur max.	90 °C
Brennstoff	Diesel
Brennstofftank Volumen	4 l
Brennstoffverbrauch	2,3 l/h
Reinigungsmitteltank Volumen	0,25 l
Aufnahmeleistung	2,3 kW
Anschlussspannung	230 V / 50 Hz
Schalleistungspegel Lw	96 dB(A)
Schalldruckpegel Lp	80 dB(A)
Abmessungen (L x B x H)	580 x 440 x 930 mm
Gewicht ca.	43 kg

Zubehör	Art.-Nr.	€ zzgl. MwSt.
Handspritzpistole mit Druckregelung	7161005	99,00
Gebogene Lanze	7162014	17,90
Strahldüse 25°	7163010	10,90
Schlauchverlängerung 8 m	7164008	69,90
Schaumvorsatz	7163011	14,90
Wassersystemtrenner	7161004	34,90
Lanze mit Rotationsdüse	7162015	79,90
Rotierende Waschbürste	7165003	29,90
Flächenreinigerkit	7163012	109,00

Neu

ADSG 15 – Akku-Drucksprühgerät

- ▶ Geeignet zur großflächigen Desinfektion
- ▶ Leise Pumpe mit automatischer Abschaltfunktion, kein manueller Druckaufbau notwendig
- ▶ Beste Ergebnisse dank guter Sprühleistung
- ▶ Mit praktischem Rückentragegurt für komfortables Arbeiten



ADSG 15

statt € 135,00 zzgl. MwSt.

119,-

€ 141,61 inkl. MwSt.

Art.-Nr. 7350000



Lieferumfang ADSG 15:

- ▶ Sprühpistole
- ▶ Lanze
- ▶ Schlauch
- ▶ Runddüse
- ▶ Doppeldüse
- ▶ verstellbare Düse
- ▶ Flachdüse
- ▶ Samsung Akku 2 Ah/18V DC
- ▶ Ladegerät 0,4A

Modell		ADSG 15
Arbeitsfördermenge	l/h	48 – 90
Maximale Zulauftemperatur	°C	40
Tank	l	15
Schalleistungspegel	dB(A)	75
Anschlussspannung	V	18 DC
Batteriekapazität	Ah	2
Max. Laufzeit	Std.	2 – 3
Hochdruckschlauch Länge	m	1,7
Länge x Breite x Höhe	mm	344 x 241 x 486
Gewicht	kg	4,3

Zubehör	Art.-Nr.	€ zzgl. MwSt.
Akku	7013542	49,00

Ausführliches Zubehör siehe **CLEANCRAFT Hauptkatalog 2020** oder auf www.cleancraft.de !

Unverbindliche Aktionspreise
Lieferbedingungen siehe Rückseite

Neu



SG 36 – Hygienische Dampfreinigung auf allen Hartflächen

- ▶ Kompakte Ausführung
- ▶ Intuitive Bedienung mit regelbarer Dampfregulierung
- ▶ Die Verwendung von hochwertigem Edelstahl und strapazierfähigen Komponenten garantieren hohe Lebensdauer ohne unnötige Wartungsarbeiten
- ▶ Durchdachte Düsenaufsätze erleichtern das Reinigen von Glasscheiben, Tischen, Schränken, Nischen oder auch Stangen und Türgriffe
- ▶ Mit digitaler Anzeige der Temperatur



Praktische Kabelhaken auf der Rückseite

SG 36
statt € 1.425,00 zzgl. MwSt.
1.249,-
€ 1.486,31 inkl. MwSt.
Art.-Nr. 7170036

Technische Daten		SG 36
Betriebsdruck	bar	6
Dampfdurchflussrate	g / min	~ 65 – 80
Maximale Dampftemperatur	°C	165
Startzeit	min	3
Stromversorgung	Ph / V / Hz	1 / 230 / 50
Aufnahmeleistung	kW	3,25
Kesselvolumen	l	1,8
Abmessung (L x B x H)	mm	350x 460 x 330
Gewicht	kg	4,5



- Lieferumfang SG 36:**
- >1x 2,5m Dampfschlauch mit Griffstück
 - >2x 0,5m Verlängerungsrohr
 - >1x Düsenkopf
 - >1x Fenster- bzw. Glasdüse
 - >1x Mehrzweckbürste
 - >1x dreieckige Bürste
 - >1x gebogene Lanze L=175
 - >1x kleine Rundbürste mit Polyesterborsten
 - >1x kleine Rundbürste mit Messingborsten
 - >1x Tuch

SG 58 S – Hygienische Dampfreinigung für alle Oberflächen

Neu



- ▶ Gleichbleibende Dampftemperatur von mindestens 120°C durch integrierte Temperaturkontrolle
- ▶ Betrieb mit destilliertem sowie mit normalem Leitungswasser möglich
- ▶ Effektive Reinigung mit reinem Wasserdampf oder mit Zusatz von Reinigungsmitteln
- ▶ Nasssauger mit HEPA-Filter im Lieferumfang enthalten

- ▶ Restfeuchtigkeit kann direkt beim Reinigungsvorgang mit abgesaugt werden
- ▶ Durchdachte Düsenaufsätze erleichtern das Reinigen von Glasscheiben, Tischen, Schränken, Nischen oder auch Stangen und Türgriffe
- ▶ **Mit verbautem 230V CEE Stecker**



Lieferumfang SG 58 S:

- >1x 4m Dampfschlauch mit Griffstück
- >2x 0,5m Verlängerungsrohr
- >1x Mehrzweckbodenbürste
- >1x Teppichschutz für Mehrzweckbürste
- >1x Rahmen mit Borsten und Gummistreifen für Mehrzweckbürste
- >1x Fenster- bzw. Glasdüse
- >1x transparente Düse
- >1x große Saugdüse mit Gummiazieher
- >1x kleine Saugdüse
- >1x Dampfdüse
- >1x Rundbürste mit Polyesterborsten Ø 28 mm
- >1x Rundbürste mit Polyesterborsten Ø 65 mm
- >1x Rundbürste mit Polyesterborsten Ø 40 mm
- >1x Tuch
- >1x Einspritz- und Absaugdüse
- >1x Bürstenaufsatz für Einspritz- und Absaugdüse L=150 mm



SG 58 S
statt € 3.999,00 zzgl. MwSt.
3.399,-
€ 4.044,81 inkl. MwSt.
Art.-Nr. 7170058

Technische Daten		SG 58 S
Betriebsdruck	bar	8
Dampfdurchflussrate	g / min	80 – 95
Maximale Dampftemperatur	°C	185
Startzeit	min	6
Stromversorgung	Ph / V / Hz	1 / 230 / 50
Saugleistung	m³/h	175
Aufnahmeleistung	kW	3,5
Wasserbehälter	l	5
Reinigungstank Inhalt	l	5
Schmutzwasserbehälter	l	13
Abmessung (L x B x H)	mm	745 x 480 x 1040
Gewicht	kg	32



Schaumarrer Sprühextraktionsreiniger/Teppichshampoo SPX

- Für die hochwirksame und zugleich schonende Reinigung von allen farb- und wasserbeständigen Teppichböden, textilen Belägen und Polstern
- Universell einsetzbar als Teppichshampoo, Fleckentferner, Textilgrundreiniger
- Verhindert eine schnelle Wiederanschmutzung
- Verlängert die Werterhaltung



Alle Reinigungsmittel auch für Automaten geeignet!

Zubehör	Art.-Nr.	€ zzgl. MwSt.
Reinigungsmittel SPX 1l <i>(Alkalisches mit pH-Wert 9)</i>	7321001	3,45
Reinigungsmittel SPX 5l <i>(Alkalisches mit pH-Wert 9)</i>	7321005	14,39
Reinigungsmittel SPX 10l <i>(Alkalisches mit pH-Wert 9)</i>	7321010	33,99

Reinigungsmittel HDR-A

- Leicht alkalischer Allzweckreiniger auf Alkoholbasis zur schonenden, streifenfreien und rückstandslosen Reinigung von wasserbeständigen Oberflächen und Bodenbelägen
- Gute Reinigungskraft
- Sparsam im Verbrauch



Zubehör	Art.-Nr.	€ zzgl. MwSt.
Reinigungsmittel HDR-A 1l <i>Alkalisches mit pH-Wert 9,5</i>	7321101	3,65
Reinigungsmittel HDR-A 10l <i>Alkalisches mit pH-Wert 9,5</i>	7321110	29,59

Reinigungsmittel HDR-N

- Allzweckreiniger auf Alkoholbasis zur schonenden, streifenfreien und rückstandslosen Reinigung von wasserbeständigen Oberflächen und Bodenbelägen
- Gute Reinigungskraft
- Sparsam im Verbrauch



Zubehör	Art.-Nr.	€ zzgl. MwSt.
Reinigungsmittel HDR-N 1l <i>neutral mit pH-Wert 9</i>	7321201	3,29
Reinigungsmittel HDR-N 10l <i>neutral mit pH-Wert 9</i>	7321210	23,39

Reinigungsmittel HDR-S

- Umweltfreundlicher Reiniger für die effiziente Reinigung im Nasszellenbereich
- Gute Reinigungskraft
- Reinigt schonend, schnell und streifenfrei
- Sparsam im Verbrauch



Zubehör	Art.-Nr.	€ zzgl. MwSt.
Reinigungsmittel HDR-S 1l <i>sauer mit pH-Wert 1,5</i>	7321301	3,65
Reinigungsmittel HDR-S 10l <i>sauer mit pH-Wert 1,5</i>	7321310	27,59

Reinigungsmittel BR-N

- Universalreiniger mit angenehmem, lang anhaltendem Duft zur einfachen und täglichen Anwendung
- Schnelles, streifenfreies Reinigungsergebnis
- Besonders langanhaltender, frischer Duft
- Automatengeeignet



Zubehör	Art.-Nr.	€ zzgl. MwSt.
Reinigungsmittel BR-N 1l <i>schaumgebremst, neutral mit pH-Wert 5,5</i>	7321501	3,49
Reinigungsmittel BR-N 10l <i>schaumgebremst, neutral mit pH-Wert 5,5</i>	7321510	25,59

Reinigungsmittel BR-S

- Konzentrierter Kalklöser zur schnellen und mühelosen Entfernung von Kalkablagerungen, Kalkrückständen, Urinstein und mineralen Verschmutzungen
- Materialschonend
- Sehr gutes Reinigungsvermögen



Zubehör	Art.-Nr.	€ zzgl. MwSt.
Reinigungsmittel BR-S 1l <i>schaumgebremst, sauer mit pH-Wert 1</i>	7321601	5,19
Reinigungsmittel BR-S 10l <i>schaumgebremst, sauer mit pH-Wert 1</i>	7321610	39,59

Universal-Reiniger UR-Spezial

- Universalreiniger für die schnelle, mühelose und materialschonende Reinigung von starken Verschmutzungen im Werkstatt-, Kraftfahrzeug- und Nutzfahrzeugbereich
- Manuell und maschinell einsetzbar
- Reinigt schnell und materialschonend
- Automatengeeignet



Zubehör	Art.-Nr.	€ zzgl. MwSt.
Universal-Reiniger UR-Spezial 1l <i>alkalisch mit pH-Wert 12</i>	7321901	3,89
Universal-Reiniger UR-Spezial 10l <i>alkalisch mit pH-Wert 12</i>	7321910	34,99

Reinigungsmittel BR-A

- Universelles Grundreiniger-Konzentrat zur mühelosen Entfernung von Beschichtungen, starken Verschmutzungen, Versiegelungen und Verkrustungen auf allen wasser- und lösemittelbeständigen Oberflächen
- Manuell und maschinell einsetzbar
- Reinigt schnell und materialschonend
- Automatengeeignet



Zubehör	Art.-Nr.	€ zzgl. MwSt.
Reinigungsmittel BR-A 1l <i>schaumgebremst, alkalisch mit pH-Wert 10</i>	7321401	3,89
Reinigungsmittel BR-A 10l <i>schaumgebremst, alkalisch mit pH-Wert 10</i>	7321410	35,99

Kalkschutzkonzentrat KS 1

- Bewährter Schutz vor Kalkablagerungen bei Heißwasser-Hochdruckreinigern
- Phosphatfrei



Zubehör	Art.-Nr.	€ zzgl. MwSt.
KS 1 Kalkschutzkonzentrat 1l <i>phosphatfrei mit pH-Wert 7</i>	7322001	3,89

Frishwasserpumpe FWP – Leistungsstark, für grobe Arbeiten im Dauerbetrieb
Schmutzwasserpumpe SWP – Leistungsstark und zuverlässig im Dauerbetrieb unter härtesten Bedingungen

Vielseitig einsetzbar und effektiv

- ▶ Bewässerung von Beeten, Sprengen von Grünflächen, Beregnung von Feldern in der Landwirtschaft, Förderung von Wasser aus Wasserspeichern und Brunnen
- ▶ Ca. 2,5 Stunden Laufzeit mit einer Tankfüllung bei 75% Last

SWP 80

- ▶ Saugt selbst mit Sand, Reinigungsmittel oder Öl verschmutztes Wasser ab, z.B. Abwasser, Schlamm, ...

Robust, langlebig und zuverlässig

- ▶ Funktionsfähig bei jeder Witterung (außer Frost)

- ▶ Spiralgehäuse und Flügelrad aus Gusseisen, dadurch höchste Robustheit und lange Lebensdauer der Pumpe
- ▶ Leistungsstarker und effizienter 4-Takt-Motor, einfach zu starten unter allen Bedingungen
- ▶ Robuster Stahlrahmen mit Vibrationsdämpfern
- ▶ Eingebaute Membran verhindert den Rückfluss des Wassers

Einfach zu bedienen

- ▶ Schnelle und einfache Inbetriebnahme durch direkte Erzeugung des Unterdrucks und Anschluss der Schläuche an der Pumpe
- ▶ Leicht zu transportieren durch geringes Eigengewicht
- ▶ Bequeme Wartung (außer SWP 80)



Schnell einsatzbereit:
Einfache Erzeugung des Unterdrucks in der Pumpe



SWP 80
Leistungsstark: bis zu 966 Liter Schmutzwasser in der Minute aus 8 Metern Tiefe



4-Takt-Motor mit Seilzugstarter: einfach zu starten unter allen Bedingungen



FWP 50



FWP 80

Info & Video



Info & Video



SWP 80

FWP 50
statt € 245,00 zzgl. MwSt.
229,-
€ 272,51 inkl. MwSt.
Art.-Nr. 7500050

FWP 80
statt € 275,00 zzgl. MwSt.
259,-
€ 308,21 inkl. MwSt.
Art.-Nr. 7500080

SWP 80
statt € 425,00 zzgl. MwSt.
399,-
€ 474,81 inkl. MwSt.
Art.-Nr. 7500180



Lieferumfang FWP 50 und FWP 80:

- ▶ 2x Schlauchkupplung
- ▶ 2x Überwurfmutter
- ▶ 2x Gummidichtung
- ▶ 3x Schlauchschelle
- ▶ 1x Saugkorb
- ▶ 4x Gummifuss
- ▶ 1x Satz Montagewerkzeug



Lieferumfang SWP 80:

- ▶ 2x Schlauchkupplung
- ▶ 2x Überwurfmutter
- ▶ 2x Gummidichtung
- ▶ 3x Schlauchschelle
- ▶ 1x Saugkorb
- ▶ 1x Schlauchkupplung für Saugkorb
- ▶ 4x Gummifuss
- ▶ 1x Satz Montagewerkzeug

Modell	FWP 50	FWP 80	SWP 80
Einsatzbereich	Frishwasser		Schmutzwasser
Fördermenge max.	566 l/min	803 l/min	966 l/min
Förderdruck	3 bar		2,6 bar
max. Korngröße	7 mm		27 mm
Ein-/Auslassgewinde	2"	3"	3"
Ein-/Auslassdurchmesser	50,8 mm	76,2 mm	76,2 mm
Förderhöhe max.	30 m		26 m
Ansaughöhe	7 m		7 m
Kraftstoff	Benzin		Benzin
Hubraum	196 cm ³	223 cm ³	223 cm ³
Motorleistung	4 kW	4,5 kW	4,5 kW
Motordrehzahl	3600 min ⁻¹		3600 min ⁻¹
Kühlung	Luft		Luft
Anlasser	Seilzugstarter		Seilzugstarter
Tankinhalt	3,6 l		3,6 l
Laufzeit ca. bei 75% Last	2,5 h		2,5 h
Motorölvolumen	0,6 l		0,6 l
Schalldruckpegel (2006/42/EG)	77 db(A)		77 db(A)
Abmessungen (L x B x H)	470 x 386 x 450 mm	500 x 400 x 480 mm	560 x 430 x 465 mm
Gewicht	23 kg	26 kg	36 kg

Zubehör für FWP 50	Art.-Nr.	€ zzgl. MwSt.	Zubehör für FWP 80 / SWP 80	Art.-Nr.	€ zzgl. MwSt.
Saugschlauch 50,8 mm x 3,7 m	7510000	31,50	Saugschlauch 76,2 mm x 3,7 m	7510005	42,50
Druckschlauch 50,8 mm x 6,1 m	7510001	10,50	Druckschlauch 76,2 mm x 6,1 m	7510006	16,50

Unverbindliche Aktionspreise
Lieferbedingungen siehe Rückseite

Ausführliches Zubehör siehe CLEANCRAFT Hauptkatalog 2020 oder auf www.cleancraft.de!

SCWP 7514 – Tauchpumpe für Klarwasser
SCWP 7514A – Tauchpumpe mit Start/Stopp Automatik für Klarwasser

- ▶ Ergonomisches Griffdesign
- ▶ Flaches Abpumpen bis auf wenige mm möglich
- ▶ Hochwertige Dichtungen garantieren lange Lebensdauer
- ▶ Automatischer Betrieb durch einstellbare Schwimmerschaltung

- SCWP 7514A**
- ▶ Mit Start/Stopp Automatik
 - ▶ Integrierter Schwimmerschalter schaltet die Pumpe je nach Wasserpegel
 - ▶ Trockenlaufschutz integriert

SCWP 7514 statt € 64,00 zzgl. MwSt. 59,90 € 71,28 inkl. MwSt. Art.-Nr. 7520100	SCWP 7014A statt € 74,00 zzgl. MwSt. 69,90 € 83,18 inkl. MwSt. Art.-Nr. 7520110
--	---

Modell	SCWP 7514	Neu SCWP 7014A
Max. Förderleistung	233 l/min	233 l/min
Max. Förderhöhe	9 m	8 m
Kabellänge (Strom)	10 m	10 m
Korngröße max.	5 mm	5 mm
Auslassdurchmesser	1 1/4"	1 1/4"
Motorleistung	750 W	750 W
Elektrischer Anschluss	230 V ~50 Hz	230 V ~50 Hz



SCWP 7514



SCWP 7014A

SCWP 10013 – Tauchpumpe für Klarwasser mit stabilem Edelstahlgehäuse
SDWP 10020 – Tauchpumpe für Schmutzwasser mit stabilem Edelstahlgehäuse

- ▶ Hochwertige Dichtungen garantieren lange Lebensdauer
- ▶ Ergonomisches Griffdesign
- ▶ Automatischer Betrieb durch einstellbare Schwimmerschaltung

- SDWP 10020**
- ▶ Kombi-Pumpe durch verstellbare Füße für Schmutz- und Klarwasser geeignet
 - ▶ Transportiert Flüssigkeiten mit bis zu 35 mm großen Partikeln

SCWP 10013

- ▶ Flaches Abpumpen bis auf wenige mm möglich

SCWP 10013 statt € 94,00 zzgl. MwSt. 89,50 € 106,51 inkl. MwSt. Art.-Nr. 7520105	SDWP 10020 statt € 124,00 zzgl. MwSt. 117,90 € 140,30 inkl. MwSt. Art.-Nr. 7520205
--	--

Hinweis: Salzhaltiges Wasser, brennbare Flüssigkeiten und Lebensmittel dürfen nicht befördert werden

Modell	SCWP 10013	SDWP 10020
Max. Förderleistung	216 l/min	325 l/min
Max. Förderhöhe	11,5 m	10,5 m
Max. Eintauchtiefe	7 m	7 m
Kabellänge (Strom)	10 m	10 m
Flüssigkeitstemperaturbereich	0 °C / +35 °C	0 °C / +35 °C
Korngröße max.	5 mm	35 mm
Auslassdurchmesser	1 1/4"	1 1/2"
Motorleistung	1.000 W	1.000 W
Elektrischer Anschluss	230 V ~50 Hz	230 V ~50 Hz



SCWP 10013



SDWP 10020

SDWP 7514 – Kombi-Tauchpumpe
SDWP 7514A – Kombi-Tauchpumpe mit Start/Stopp Automatik

- ▶ Kombi-Pumpe durch verstellbare Füße für Schmutz- und Klarwasser geeignet
- ▶ Ergonomisches Griffdesign
- ▶ Hochwertige Dichtungen garantieren lange Lebensdauer
- ▶ Automatischer Betrieb durch einstellbare Schwimmerschaltung

- SDWP 7514A**
- ▶ Mit Start/Stopp Automatik
 - ▶ Geeignet unter anderem zum Auspumpen von Gartenteichen, überfluteten Keller, überschwemmten Baugruben
 - ▶ Integrierter Schwimmerschalter schaltet die Pumpe je nach Wasserpegel
 - ▶ Trockenlaufschutz integriert

SDWP 7514 statt € 69,00 zzgl. MwSt. 65,50 € 77,95 inkl. MwSt. Art.-Nr. 7520200	SDWP 7014A statt € 79,00 zzgl. MwSt. 69,90 € 83,18 inkl. MwSt. Art.-Nr. 7520210
--	---

Technische Daten	SDWP 7514	Neu SDWP 7014A
Max. Förderleistung	233 l/min	233 l/min
Max. Förderhöhe	8 m	9 m
Kabellänge (Strom)	10 m	10 m
Korngröße max.	30 mm	25 mm
Auslassdurchmesser	1 1/4"	1 1/4"
Motorleistung	750 W	750 W
Elektrischer Anschluss	230 V ~50 Hz	230 V ~50 Hz



SDWP 7514



SDWP 7014A

SPWP 1107 / SPWP 1106A – Tauchdruckpumpe für Klarwasser

- ▶ Mehrstufige Impeller-Technologie erzeugt hohen Wasserdruck
- ▶ Hochwertiges und robustes Gehäuse aus Kunststoff und Edelstahl
- ▶ Ideal für Regenwassersysteme, Sprinklerbetrieb, Pumpen von Wasser aus Zisternen, Speicher, Teichen, Brunnen und anderen Anwendungen, mit höherem Druckbedarf

- ▶ **SPWP 1106A:** Integrierte Druck- und Durchflusssensoren lassen die Pumpe bei Wasserentnahme automatisch anlaufen und danach wieder stoppen
- ▶ Hoher Wasserdruck
- ▶ Trockenlaufschutz integriert
- ▶ Mit Thermoschutz ausgestattet

Neu



SPWP 1107

SPWP 1106A

Hinweis: Salzhaltiges Wasser, brennbare Flüssigkeiten und Lebensmittel dürfen nicht befördert werden

SPWP 1107 statt € 165,00 zzgl. MwSt.	SPWP 1106A statt € 269,00 zzgl. MwSt.
156,90	239,-
€ 186,71 inkl. MwSt.	€ 284,14 inkl. MwSt.
Art.-Nr. 7520300	Art.-Nr. 7520305

Modell	SPWP 1107	Neu SPWP 1106A
Max. Förderleistung	116 l/min	100 l/min
Max. Förderhöhe	42 m	42 m
Max. Eintauchtiefe	7 m	7 m
Kabellänge (Strom)	10 m	10 m
Flüssigkeitstemperaturbereich	0 °C / +35 °C	0 °C / +35 °C
Korngröße max.	1 mm	1 mm
Ein-/Auslassdurchmesser	1"	1"
Motorleistung	1.100 W	1.100 W
Elektrischer Anschluss	230 V ~50 Hz	230 V ~50 Hz
Abmessungen (L x B x H)	163 x 163 x 472 mm	163 x 163 x 472 mm

Gartenpumpe GPI 5548 – Intelligente Gartenpumpe mit automatischer Leistungsregulierung

- ▶ Besonders leise und energiesparend
- ▶ Für die Hauswasserversorgung oder zur Bewässerung im Garten
- ▶ Intelligente Pumpensteuerung regelt automatisch die Drehzahl des Fördersystems, das damit immer nur so viel Energie wie benötigt verbraucht

- ▶ Maximaler Förderdruck über Touchscreen einstellbar
- ▶ Mit Thermoschutz ausgestattet
- ▶ Besonders gut geeignet für Nutzung mehrerer Verbrauchsstellen und bei häufigem Ein- und Ausschalten der Verbraucher
- ▶ Trockenlaufschutz integriert

- ▶ Selbstständige Erkennung von Betriebsfehlern (z.B.: Leckagen in der Leitung, Trockenlauf oder Überhitzung) und Meldung über das Display - Schutzprogramm verhindert Beschädigungen an der Pumpe

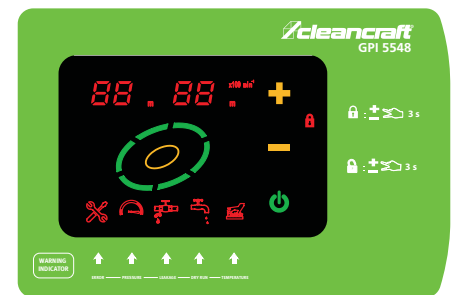

**TOP
PRODUKT**

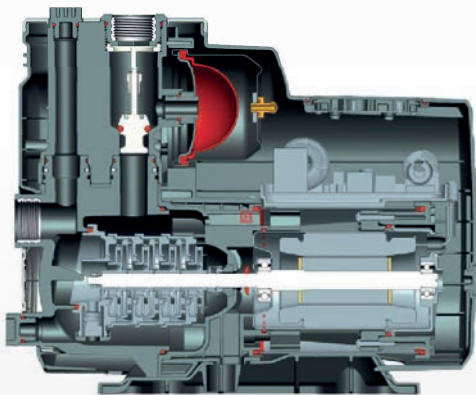

- GPI 5548**
- 1) Display
 - 2) Sauganschluss
 - 3) Einfüllstutzen
 - 4) Sauganschluss
 - 5) Wasserablassanschluss

Hinweis: Salzhaltiges Wasser, brennbare Flüssigkeiten und Lebensmittel dürfen nicht befördert werden

GPI 5548 statt € 545,00 zzgl. MwSt.
499,-
€ 593,81 inkl. MwSt.
Art.-Nr. 7521400

Modell	GPI 5548
Max. Förderleistung	45 – 80 l/min
Max. Förderhöhe	40 m
Ansaughöhe	6 m
Kabellänge (Strom)	1,5 m
Flüssigkeitstemperaturbereich	0 °C / +40 °C
Ein-/Auslassdurchmesser	1"
Motorleistung	1,1 kW
Elektrischer Anschluss	230 V ~50 Hz

Unverbindliche Aktionspreise
Lieferbedingungen siehe Rückseite

Ausführliches Zubehör siehe **CLEANCRAFT Hauptkatalog 2020** oder auf www.cleancraft.de !

Tiefbrunnenpumpe DWP 1106A – mit Start/Stopp Automatik, geeignet für Klarwasser

- ▶ Ideal für die Nutzung von Brunnenwasser
- ▶ Integrierte Druck- und Durchflusssensoren lassen die Pumpe bei Wasserentnahme automatisch anlaufen und danach wieder stoppen
- ▶ Mehrstufige Impeller-Technologie erzeugt hohen Wasserdruck
- ▶ Trockenlaufschutz integriert
- ▶ Mit Thermoschutz ausgestattet
- ▶ Hochwertiges und robustes Gehäuse aus Edelstahl

Laufzeit (bei 75% Last)
ca. 3000 Stunden

Modell	DWP 1106A
Einsatzbereich	Klarwasser
Förderhöhe max.	55 m
Förderdruck	5,5 bar
Fördermenge	100 l/min
Ein-/Auslassdurchmesser	1"
Motorleistung	1,1 kW
Anschlusskabellänge	22 m
Elektrischer Anschluss	230 V ~50 Hz
Länge x Breite x Höhe ca.	98 x 98 x 900 mm
Gewicht ca.	13,59 kg

DWP 1106A
statt € 274,00 zzgl. MwSt.
249,-
€ 296,31 inkl. MwSt.
Art.-Nr. 7523105

Hinweis: Salzhaltiges Wasser, brennbare Flüssigkeiten und Lebensmittel dürfen nicht befördert werden



GP 1105P – Gartenpumpe mit Kunststoffgehäuse und Vorfilter

- ▶ Vorfilter verhindert Schäden an der Fördereinheit durch grobe Schmutzpartikel
- ▶ Geeignet für die Gartenbewässerung, Druckverstärkung im Haushalt
- ▶ Hochwertige Dichtungen garantieren lange Lebensdauer
- ▶ Verschleißarmer Metallbeschlag am Ein- und Ausgang
- ▶ Arbeitet äußerst leise

Modell	GP 1105P
Max. Förderleistung	4.500 l/h
Max. Förderhöhe	45 m
Ansaughöhe	8 m
Kabellänge (Strom)	1,5 m
Flüssigkeitstemperaturbereich	0 °C / +35 °C
Korngröße max.	1 mm
Ein-/Auslassdurchmesser	1"
Motorleistung	1.100 W
Elektrischer Anschluss	230 V ~50 Hz

GP 1105P
statt € 119,00 zzgl. MwSt.
113,50
€ 135,07 inkl. MwSt.
Art.-Nr. 7521300

Hinweis: Salzhaltiges Wasser, brennbare Flüssigkeiten und Lebensmittel dürfen nicht befördert werden



GP 1105C – Klarwasser Gartenpumpe mit robustem Gussgehäuse

- ▶ Geeignet für die Gartenbewässerung, Druckverstärkung im Haushalt
- ▶ Ergonomisches Griffdesign
- ▶ Arbeitet äußerst leise

Modell	GP 1105C
Max. Förderleistung	4.560 l/h
Max. Förderhöhe	46 m
Ansaughöhe	8 m
Kabellänge (Strom)	1,5 m
Flüssigkeitstemperaturbereich	0 °C / +35 °C
Ein-/Auslassdurchmesser	1"
Motorleistung	1.100 W
Elektrischer Anschluss	230 V ~50 Hz

GP 1105C
statt € 114,00 zzgl. MwSt.
108,90
€ 129,59 inkl. MwSt.
Art.-Nr. 7521100

Hinweis: Salzhaltiges Wasser, brennbare Flüssigkeiten und Lebensmittel dürfen nicht befördert werden



GP 1306S – Klarwasser Gartenpumpe mit Edelstahlgehäuse

- ▶ Fünfstufige Kreiselpumpe mit besonders hoher Förderleistung
- ▶ Geeignet für die Gartenbewässerung, Druckverstärkung im Haushalt
- ▶ Hervorragende Saugleistung, selbst bei kleineren Luftblasen
- ▶ Zuverlässiges Dichtungssystem mit Gleitringdichtung und Lippendichtung
- ▶ Mit Edelstahllwelle
- ▶ Arbeitet äußerst leise

Modell	GP 1306S
Max. Förderleistung	5.496 l/h
Max. Förderhöhe	55 m
Ansaughöhe	8 m
Kabellänge (Strom)	1,5 m
Flüssigkeitstemperaturbereich	0 °C / +35 °C
Ein-/Auslassdurchmesser	1"
Motorleistung	1.300 W
Elektrischer Anschluss	230 V ~50 Hz

GP 1306S
statt € 189,00 zzgl. MwSt.
179,90
€ 214,08 inkl. MwSt.
Art.-Nr. 7521205

Hinweis: Salzhaltiges Wasser, brennbare Flüssigkeiten und Lebensmittel dürfen nicht befördert werden



GP 1105S – Klarwasser Gartenpumpe mit Filter und LCD-Anzeige

- ▶ Geeignet für die Gartenbewässerung, Druckverstärkung im Haushalt
- ▶ Intelligente Steuerung für effizienten Automatikbetrieb mit einstellbarem Einschalt- und Förderdruck
- ▶ Display zeigt Förderleistung, Förderdruck und Timer
- ▶ Mit integriertem Trockenlaufschutz
- ▶ Mit Thermoschutz ausgestattet
- ▶ Arbeitet sehr leise
- ▶ **Mindestdurchmesser der Schlauchleitungen 25 mm**

Modell	GP 1105S
Max. Förderleistung	4.560 l/h
Max. Förderhöhe	46 m
Ansaughöhe	8 m
Kabellänge (Strom)	1,5 m
Flüssigkeitstemperaturbereich	0 °C / +35 °C
Ein-/Auslassdurchmesser	1"
Motorleistung	1.100 W
Elektrischer Anschluss	230 V ~50 Hz

GP 1105S
statt € 175,00 zzgl. MwSt.
166,90
€ 198,61 inkl. MwSt.
Art.-Nr. 7521200

Hinweis: Salzhaltiges Wasser, brennbare Flüssigkeiten und Lebensmittel dürfen nicht befördert werden



DWS 1105P – Hauswasserwerk mit robustem Gussgehäuse

- ▶ Geeignet für die Gartenbewässerung, Druckverstärkung im Haushalt
- ▶ Effizienter Automatikbetrieb
- ▶ Energiesparend: Wasserbehälter speichert 19 Liter Wasser und puffert so den kleinen Wasserbedarf
- ▶ Arbeitet sehr leise

Modell	DWS 1105P
Max. Förderleistung	4.560 l/h
Max. Förderhöhe	46 m
Ansaughöhe	8 m
Kabellänge (Strom)	1,5 m
Behälterinhalt	19 l
Flüssigkeitstemperaturbereich	0 °C / +35 °C
Ein-/Auslassdurchmesser	1"
Motorleistung	1.100 W
Elektrischer Anschluss	230 V ~50 Hz

DWS 1105P
statt € 179,00 zzgl. MwSt.
169,90
€ 202,18 inkl. MwSt.
Art.-Nr. 7522100

Hinweis: Salzhaltiges Wasser, brennbare Flüssigkeiten und Lebensmittel dürfen nicht befördert werden



DWS 1105 – Hauswasserwerk mit Vorfilter und Digitalanzeige

- ▶ Geeignet für die Gartenbewässerung, Druckverstärkung im Haushalt
- ▶ Energiesparend: Wasserbehälter speichert 24 Liter Wasser und puffert so den kleinen Wasserbedarf
- ▶ Intelligente Steuerung für effizienten Automatikbetrieb mit einstellbarem Einschalt- und Förderdruck
- ▶ Mit integriertem Trockenlaufschutz
- ▶ Mit Thermoschutz ausgestattet
- ▶ Display zeigt Förderleistung, Förderdruck und Timer
- ▶ Arbeitet sehr leise
- ▶ **Mindestdurchmesser der Schlauchleitungen 25 mm**

Modell	DWS 1105
Max. Förderleistung	4.560 l/h
Max. Förderhöhe	46 m
Ansaughöhe	8 m
Kabellänge (Strom)	1,5 m
Behälterinhalt	24 l
Flüssigkeitstemperaturbereich	0 °C / +35 °C
Ein-/Auslassdurchmesser	1"
Motorleistung	1.100 W
Elektrischer Anschluss	230 V ~50 Hz

DWS 1105
statt € 229,00 zzgl. MwSt.
219,-
€ 260,61 inkl. MwSt.
Art.-Nr. 7522200

Hinweis: Salzhaltiges Wasser, brennbare Flüssigkeiten und Lebensmittel dürfen nicht befördert werden



Wasserschlauchaufroller WSAR – Schnell, einfach und komfortabel mit Aufroll-Automatik

- ▶ Schlagfestes Kunststoffgehäuse mit 180° schwenkbarer Halterung für die Wandmontage
- ▶ Schlauch kann durch einfaches Ziehen an beliebiger Stelle arretiert oder automatisch aufgerollt werden
- ▶ Einfach abnehmbare Schlauchtrommel mit Tragegriff

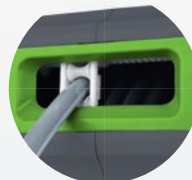

WSAR 20
statt € 90,90 zzgl. MwSt.
69,90
€ 83,18 inkl. MwSt.
Art.-Nr. 7560020

WSAR 30
statt € 129,90 zzgl. MwSt.
99,90
€ 118,88 inkl. MwSt.
Art.-Nr. 7560030

Modell	WSAR 20	WSAR 30
Kupplungstyp	3/4"	3/4"
Schlauchlänge	20+2 m	30+2 m
Schlauchdurchmesser	11 x 15 mm	11 x 15 mm
Schlauchmaterial	PVC	PVC
Montagehöhe	1,2 – 1,5 m	1,2 – 1,5 m
Abmessungen (L x B x H)	450 x 200 x 340 mm	480 x 230 x 380 mm
Nettogewicht	7 kg	9 kg

Zubehör	Art.-Nr.	€ zzgl. MwSt.
Spritzdüse	7561001	4,90
Hahnanschluss 1/2" - 3/4"	7561002	2,49
Schlauchverbinder	7561003	3,90

DWM 280 – Kompakte Doppelwalzenmaschine

- ▶ Sehr kompakt, leicht und wendig
- ▶ Einsetzbar auf verschiedensten Bodenbelägen wie z.B. Parkett-, PVC-, Teppich-, oder Steinböden
- ▶ Hohe Reinigungsleistung
- ▶ Beidseitiges Wasseraufnahme-System
- ▶ Reinigung und Trocknung auf allen Bodenbelägen
- ▶ Hohe Drehzahl

- ▶ Durch die umlegbare Deichsel lässt sich die Maschine mühelos in alle Richtungen manövrieren und macht randnahe Arbeiten möglich, auch in engen Räumlichkeiten wie z.B. unter Werkbänken oder unter Tischen

DWM 280 DC

- ▶ Integrierter Lithium-Ionen Akku für ca. 60 min Arbeitszeit



Lieferumfang:

- > 2 Universalbürste, grau
- > Akku mit Ladegerät (nur bei DWM 280 DC)

DWM 280 DC
statt € 1.719,00 zzgl. MwSt.
1.549,-
€ 1.843,31 inkl. MwSt.
Art.-Nr. 7220280

DWM 280 AC
statt € 1.169,00 zzgl. MwSt.
1.049,-
€ 1.248,31 inkl. MwSt.
Art.-Nr. 7220285

Technische Daten	DWM 280 DC	DWM 280 AC
Arbeitskapazität	200 m ² /h	200 m ² /h
Bürstendurchmesser	85 mm	85 mm
Bürstenbreite	220 mm	220 mm
Bürstenumdrehungen	780 - 936 min ⁻¹	780 - 936 min ⁻¹
Bürstendruck	200 g/cm ²	200 g/cm ²
Frischwassertank	1,5 l	1,5 l
Schmutzwassertank	0,8 l	0,8 l
Motorleistung	250 W	350 W
Nennspannung	36 V DC 50 Hz	230 V AC 50 Hz
Abmessungen (L x B x H)	380 x 280 x 1100 mm	380 x 280 x 1100 mm
Gewicht	11,5 kg	13,5 kg
Stromanschluss	Akku	Kabel



DWM 280 DC

DWM 280 AC

Zubehör	Art.-Nr.	€ zzgl. MwSt.
Li-Ion Batterie (nur für DWM 280 DC)	7230001	479,00
Ladegerät (nur für DWM 280 DC)	7230002	114,00
Bürste grau (Universal)	7230003	49,90
Bürste schwarz (hart)	7230004	49,90
Bürste gelb (weich)	7230005	49,90

Serie DWM-K – Doppelwalzenmaschine für Kaltwasser

- ▶ Hohe Reinigungsleistung
- ▶ Beidseitiges Wasseraufnahme-System
- ▶ Reinigung und Trocknung auf allen Bodenbelägen wie z.B. Parkett-, PVC-, Teppich-, oder Steinböden
- ▶ Hohe Drehzahl



Info & Video



DWM-K 340

DWM-K 420

DWM-K 620

DWM-K 340
statt € 1.985,00 zzgl. MwSt.
1.785,-
€ 2.124,15 inkl. MwSt.
Art.-Nr. 7220340

DWM-K 420
statt € 2.385,00 zzgl. MwSt.
2.149,-
€ 2.557,31 inkl. MwSt.
Art.-Nr. 7220420

DWM-K 620
statt € 3.599,00 zzgl. MwSt.
3.239,-
€ 3.854,41 inkl. MwSt.
Art.-Nr. 7220620

Lieferumfang:

- > 2 Universalbürste, grau

Technische Daten	DWM-K 340	DWM-K 420	DWM-K 620
Arbeitskapazität	180 m ² /h	350 m ² /h	550 m ² /h
Bürstendurchmesser	102 mm	102 mm	102 mm
Bürstenbreite	280 mm	350 mm	550 mm
Bürstenumdrehungen	650 - 750 min ⁻¹	650 - 750 min ⁻¹	650 - 750 min ⁻¹
Bürstendruck	190 g/cm ²	190 g/cm ²	160 g/cm ²
Frischwassertank	4,2 l	5,4 l	9,5 l
Schmutzwassertank	2,8 l	3,5 l	5,5 l
Motorleistung	1000 W	1000 W	1600 W
Nennspannung	230 V AC 50 Hz	230 V AC 50 Hz	230 V AC 50 Hz
Abmessungen (L x B x H)	430 x 340 x 1100 mm	430 x 420 x 1100 mm	430 x 620 x 1.100 mm
Gewicht	27,5 kg	27,5 kg	37,5 kg
Stromanschluss	Kabel	Kabel	Kabel



Durch die umlegbare Deichsel lässt sich die Maschine mühelos in alle Richtungen manövrieren und macht randnahe Arbeiten möglich, auch in engen Räumlichkeiten wie z.B. unter Werkbänken oder unter Tischen

Zubehör DWM-K 340	Art.-Nr.	€ zzgl. MwSt.
Bürste grau (Universal)	7230010	71,00
Bürste schwarz (hart)	7230011	71,00
Bürste schwarz (sehr hart)	7230012	71,00
Bürste gelb (weich)	7230013	71,00

Zubehör DWM-K 420	Art.-Nr.	€ zzgl. MwSt.
Bürste grau (Universal)	7230020	84,00
Bürste schwarz (hart)	7230021	84,00
Bürste schwarz (sehr hart)	7230022	84,00
Bürste gelb (weich)	7230023	84,00

Zubehör DWM-K 620	Art.-Nr.	€ zzgl. MwSt.
Bürste grau (Universal)	7230030	144,00
Bürste schwarz (hart)	7230031	144,00
Bürste schwarz (sehr hart)	7230032	144,00
Bürste gelb (weich)	7230033	144,00

Serie DWM-H – Kompakte Doppelwalzenmaschine mit Dampffunktion

- ▶ Reinigt und desinfiziert in beiden Arbeitsrichtungen und ist besonders effizient bei der Reinigung von unregelmäßigen Fußböden aller Art
- ▶ Durch die umlegbare Deichsel lässt sich die Maschine mühelos in alle Richtungen manövrieren und macht randnahe Arbeiten möglich, auch in engen Räumlichkeiten wie z.B. unter Werkbänken oder unter Tischen
- ▶ Hygienisch saubere Ergebnisse durch den Einsatz von Wasserdampf
- ▶ Beidseitiges Wasseraufnahme-System
- ▶ Reinigung und Trocknung auf allen Bodenbelägen
- ▶ Hohe Drehzahl
- ▶ Umweltfreundliche und antibakterielle Bodenreinigung auch ohne Reinigungsmittel



Überzeugen Sie sich von unserer Leistungsfähigkeit und fragen Sie nach einer individuellen Beratung!
Kontakt: (09 51) 96 555-507 beratung@cleancraft.de



Reinigung bis zur Fußleiste



Das Dampfsystem wirkt speziell auf Textilbelägen hocheffizient

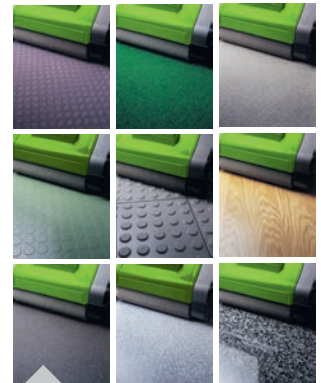

Für Fußböden aller Art wie z.B. Auslegware, Vinyl, Marmor, Fliesen, profilierter Gummi, Flotex, Holz, rutschfeste Fußböden, profilierte Terrakotta oder Sportfußböden



DWM-H 340



DWM-H 420



DWM-H 620

Lieferumfang:
› 2 Universalbürste, grau

DWM-H 340
statt € 2.619,00 zzgl. MwSt.
2.349,-
€ 2.902,41 inkl. MwSt.
Art.-Nr. 7220345

DWM-H 420
statt € 3.059,00 zzgl. MwSt.
2.759,-
€ 3.283,21 inkl. MwSt.
Art.-Nr. 7220425

DWM-H 620
statt € 4.529,00 zzgl. MwSt.
4.079,-
€ 4.854,01 inkl. MwSt.
Art.-Nr. 7220625

Technische Daten	DWM-H 340	DWM-H 420	DWM-H 620
Arbeitskapazität	180 m ² /h	350 m ² /h	550 m ² /h
Bürstdurchmesser	102 mm	102 mm	102 mm
Bürstenbreite	280 mm	350 mm	550 mm
Bürstenumdrehungen	650 - 750 min ⁻¹	650 - 750 min ⁻¹	650 - 750 min ⁻¹
Bürstendruck	190 g/cm ²	200 g/cm ²	195 g/cm ²
Frischwassertank	2,1 l	2,7 l	4,75 l
Schmutzwassertank	2,8 l	3,5 l	3,6 l
Motorleistung	1916 W	1916 W	2356 W
Nennspannung	230 V AC 50 Hz	230 V AC 50 Hz	230 V AC 50 Hz
Abmessungen (L x B x H)	430 x 340 x 1100 mm	430 x 420 x 1100 mm	430 x 620 x 1100 mm
Gewicht	30 kg	30 kg	43 kg
Stromanschluss	Kabel	Kabel	Kabel



Zubehör DWM-H 340	Art.-Nr.	€ zzgl. MwSt.
Bürste grau (Universal)	7230010	71,00
Bürste schwarz (hart)	7230011	71,00
Bürste schwarz (sehr hart)	7230012	71,00
Bürste gelb (weich)	7230013	71,00

Zubehör DWM-H 420	Art.-Nr.	€ zzgl. MwSt.
Bürste grau (Universal)	7230020	84,00
Bürste schwarz (hart)	7230021	84,00
Bürste schwarz (sehr hart)	7230022	84,00
Bürste gelb (weich)	7230023	84,00

Zubehör DWM-H 620	Art.-Nr.	€ zzgl. MwSt.
Bürste grau (Universal)	7230030	144,00
Bürste schwarz (hart)	7230031	144,00
Bürste schwarz (sehr hart)	7230032	144,00
Bürste gelb (weich)	7230033	144,00

**SSM 340 – Leichte und kleine Scheuersaugmaschine mit 34 cm Arbeitsbreite.
Das ideale Gerät für mehrere Arbeitsgänge auch an verschiedenen Plätzen.**

- ▶ Batteriebetriebene Scheuersaugmaschine mit Zylinderbürste und Schmutzwasserabsaugung
- ▶ Mit nur einem Durchgang ist die Oberfläche sofort trocken und sicher
- ▶ Akku mit Lithium-Ionen-Technologie garantiert konstante Leistung während des Arbeitseinsatzes – schnell aufladbar, wechselbar und stets einsatzbereit
- ▶ Praktisches LED-Vorderlicht zur Ausleuchtung von dunklen Bereichen

- Ausstattung:**
- ▶ Absaugleiste
 - ▶ Automatischer Wasser- und Bürstestopp
 - ▶ 2-Tank-System
 - ▶ Batterieladestandanzeige
 - ▶ LED-Vorderlicht



Dank der kompakten Größe und niedrigen Höhe passt die Maschine problemlos durch sehr schmale Bereiche und reinigt auch bequem unter Tischen und Stühlen



Leicht zu transportieren! In zusammengeklapptem Zustand lässt sie sich mit dem angebrachten Tragegriff bequem anheben oder man zieht sie wie einen Trolley



Der höhenverstellbare Fahrgriff mit dem innovativen Gelenk bietet perfekte Handlichkeit in jede beliebige Richtung

› Mit Zylinderbürste und Schmutzwasserabsaugung – nur ein Durchgang und die Oberfläche ist sofort trocken und sicher



› Durch die kompakte Größe lässt sich das Gerät, auch senkrecht stehend, auf kleinstem Platz lagern

PREISHIT!!!

- Lieferumfang:**
- › Batterie
 - › Ladegerät
 - › 1 Bürstenwalze

SSM 340
statt € 1.359,00 zzgl. MwSt.
999,-
€ 1.188,81 inkl. MwSt.
Art.-Nr. 7202034

Technische Daten	SSM 340
Arbeitskapazität	300 m ² /h
Arbeitsbreite Bürsten	340 mm
Arbeitsbreite Saugen	340 mm
Bürstendurchmesser	110 mm
Bürstendruck	4,5 kg
Bürstendrehzahl	400 min ⁻¹
Frischwassertank	1,2 l
Schmutzwassertank	1,0 l
Akkulaufzeit	ca. 60 min
Stromversorgung	Batterie 25,6 V
Motorleistung	150 W
Abmessungen (L x B x H)	445 x 395 x 1295 mm
Gewicht	9 kg



Mit einem zweiten Wechsel-Akku (Zubehör) ist das Gerät stets einsatzbereit – schnell wechselbar und aufladbar

Zubehör SSM 340	Art.-Nr.	€ zzgl. MwSt.
Li-Ion Batterie	7215001	329,00

Info & Video

ESM 432 – Leistungsstarke und sehr robuste Einscheibenmaschine für den professionellen Einsatz bei anspruchsvollen Arbeiten

- ▶ Sehr leise, dadurch in lärmsensiblen Bereichen wie Krankenhäuser, Hotels oder Büros optimal einsetzbar
- ▶ Komfortable und ermüdungsarme Bedienung über breiten, ergonomischen Handgriff
- ▶ Robuster, langlebiger und leistungsstarker Induktionsmotor
- ▶ Wartungsfreies Vollmetall-Planetenge triebe
- ▶ Doppelter Schutz gegen unbeabsichtigtes Einschalten

Info & Video

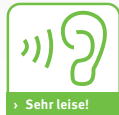

Sehr leise!

- ▶ Leistungsstarker, robuster Induktionsmotor
- ▶ Wartungsfreies Vollmetall-Planetenge triebe
- ▶ Laufruhig und leise, auch für lärmsensible Bereiche geeignet

ESM 432

statt € 1.419,00 zzgl. MwSt.

1.099,-

€ 1.307,81 inkl. MwSt.

Art.-Nr. 7201000

Lieferumfang:

- ▶ Reinigungsbürste PPL 0,6
- ▶ Anschlusskabel

Technische Daten	ESM 432
Arbeitsbreite	430 mm
Bürstendrehzahl	227 min ⁻¹
Schalldruckpegel	< 56 db(A)
Motorleistung	2,2 kW
Elektrischer Anschluss	220 - 240 V / 50 Hz
Anschlusskabellänge	15 m
Unterfahrhöhe	360 mm
Abmessungen (L x B x H)	542 x 430 x 1200 mm
Gewicht	46,9 kg



Das Planetengetriebe garantiert höchste Leistungen, eine lange Lebensdauer und einen leisen Betrieb



Sehr stabiles Gelenk

Zubehör	Art.-Nr.	€ zzgl. MwSt.
Tank 12 Liter	7210000	59,00

OSM 432 – Neuartige, leistungsstarke und handliche Orbital-Einscheibenmaschine für eine einfachere und schnellere Behandlung aller Arten von Böden

- ▶ Die Kreisbewegung verstärkt die Leistung im Vergleich zu einer konventionellen Einscheibenbürste und macht sie besonders für sehr aufwändige Arbeiten geeignet
- ▶ Dieses Arbeitssystem erweist sich als sehr effizient und ermöglicht 50% Zeiteinsparung gegenüber einer konventionellen Einscheibenmaschine

Bequeme Benutzung

- ▶ Die Hochfrequenzschwingungen gewährleisten eine optimale Stabilität. Der Bediener ermüdet selbst bei langen Arbeitseinsätzen der Maschine nicht, weil sie sehr leicht und überaus handlich zu bedienen ist. Sie kann auch von weniger erfahrener Personal verwendet werden

- ▶ **Verringerung der Reinigungslösung bis zu 50%**
- ▶ Die Bewegung des Kopfteils ermöglicht eine gleichmäßige Verteilung der Reinigungslösung auf der Oberfläche der Bürste und zwingt die Lösung, innerhalb des Einsatzbereichs zu bleiben. Auf diese Weise wird ein besseres Reinigungsergebnis bei gleichzeitiger 50% Einsparung von Wasser und Reinigungsmittel erzielt

Energieeinsparung

- ▶ Durch die Kreisbewegung ist weniger Druck auf das Pad erforderlich, wodurch sich hervorragende Ergebnisse mit weniger Stromverbrauch erzielen lassen

OSM 432

statt € 1.499,00 zzgl. MwSt.

1.199,-

€ 1.426,81 inkl. MwSt.

Art.-Nr. 7201435

Lieferumfang:

- ▶ Reinigungsbürste PPL 0,8
- ▶ Anschlusskabel

Technische Daten	OSM 432
Arbeitsbreite	430 mm
Schwingungen pro Min.	1400 min ⁻¹
Schalldruckpegel	62 db(A)
Motorleistung	1,1 kW
Elektrischer Anschluss	230 V / 50 Hz
Anschlusskabellänge	15 m
Behältervolumen	15 l
Abmessungen (L x B x H)	700 x 495 x 1220 mm
Gewicht	46,9 kg



Zum bequemeren Einsetzen oder Auswechseln des Pads lässt sich der Bürstenkopf um 90 Grad neigen

Info & Video



Abbildungen zeigen optionales Zubehör!
Tank nicht im Lieferumfang enthalten.

Zubehör	Art.-Nr.	€ zzgl. MwSt.
Tank 15 l	7217001	75,00
Ersatz-Bürste PPL 0,8 mm	7211021	55,00
Treibteller für Diamant-Pad	7213015	79,00

Die OSM 432 ist äußerst vielseitig und für verschiedenste Arbeiten geeignet:



- ▶ Grundreinigung mit Wasser von Hart- und Fliesenböden
- ▶ Aufarbeiten und Schleifen von Estrichböden
- ▶ Teppichbodenreinigung
- ▶ Entwachsen und Aufpolieren von Vinylböden
- ▶ Abschleifen des Holzes
- ▶ Aufarbeiten und Kristallisieren von Marmor

SSM 350 B / SSM 335 CY – Sehr kompakte und äußerst wendige Scheuersaugmaschinen mit geringer Arbeitsbreite zum Reinigen an Orten mit beengten Platzverhältnissen

- ▶ Zur professionellen Reinigung von Flächen und Böden in industriellen, kommerziellen und öffentlichen Bereichen bis 1.000 m²/h wie z.B. Büros, Restaurants, Bars, Friseursalons, Boutiquen, Schulklassen, Arztpraxen, Apotheken, Pflegeheimen, Theatern, Küchen, Laboren, Supermärkten, Zügen, Flughäfen, Hotels uvm.
- ▶ Einfache Reinigung der Ecken, ohne komplizierte Manöver ausführen zu müssen
- ▶ Nach nur einem Durchgang ist die Oberfläche sofort trocken und sicher
- ▶ Lenker 180° drehbar
- ▶ Der Schmutzwassertank lässt sich leicht aus seinem Sitz ziehen und ermöglicht so eine bequeme Entleerung
- ▶ Mit hochwertigen Bauteilen, die eine lange Haltbarkeit und große Zuverlässigkeit garantieren
- ▶ Die Verwendung von Kunststoff (Polyethylen), Aluminium und Stahl bewirkt, dass die Bauteile nie rosten!
- ▶ Leicht zu transportieren! Im zusammengeklappten Zustand lässt sie sich mit dem angebrachten Tragegriff bequem anheben oder wie eine Trolley ziehen
- ▶ Neigung des Lenkers ist individuell einstellbar

Ausstattung:

- ▶ **350 B:** 1 Scheibenbürste / **335 CY:** 2 Zylinderbürsten
- ▶ Gebogene Absaugleiste
- ▶ Abschaltbare Schmutzwasserabsaugung
- ▶ Automatischer Wasser- und Bürstenstopp
- ▶ 2-Tank-System
- ▶ Batterieladestandanzeige

SSM 350 B:

- ▶ Mit eingebauter AGM-Batterie (12V, 75Ah) und Batterieladegerät 12V/6A
- ▶ Automatische Ein- und Aushakfunktion der Bürste
- ▶ Schnell zu ladender, wechselbarer Akku garantiert konstante Leistung während des Arbeitseinsatzes

SSM 335 CY:

- ▶ Dank des vorderen Saugfußes ist das Trocknen auch unter dem Tisch möglich
- ▶ Dank des Designs des Reinigungsmittel tanks mit sehr niedrigem Schwerpunkt kann auch unter Regalen oder Wandelementen mit einem Abstand zum Boden von 38 cm gereinigt werden.

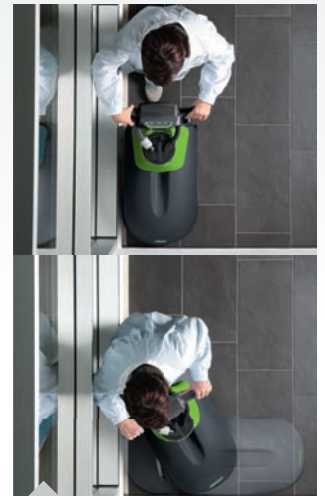

Benutzerfreundlich

Dank des innovativen Parabol-Saugfußes, der sich seitlich um die Bürsten schiebt, die einzige Scheuersaugmaschine, die auch in den Kurven perfekt reinigt und trocknet, ohne einer geradlinigen Arbeitsspur folgen zu müssen



SSM 335 CY: Diese Ausführung auf Rollen kann auch kleine Feststoffe aufnehmen. Der Kehrgutbehälter lässt sich ganz einfach herausziehen, um die kleinen eingekehrten Abfälle zu entleeren



Einige einfache Handgriffe reichen, um diese Scheuersaugmaschinen immer sauber und in Ordnung zu halten, wodurch der Wert der Maschine lange Zeit gesichert bleibt



SSM 350 B

statt € 2.929,00 zzgl. MwSt.

2.549,-

€ 3.033,31 inkl. MwSt.

Art.-Nr. 7202036



SSM 335 CY

statt € 3.635,00 zzgl. MwSt.

3.199,-

€ 3.806,81 inkl. MwSt.

Art.-Nr. 7202037

Info & Video



Lieferumfang:

- ▶ 1 Scheibenbürste
- ▶ AGM-Batterie (12V, 75Ah)
- ▶ Ladegerät

Technische Daten	SSM 350 B	SSM 335 CY
Arbeitskapazität	1.000 m ² /h	1.010 m ² /h
Arbeitsbreite Bürsten	350 mm	335 mm
Arbeitsbreite Saugen	450 mm	525 mm
Bürstendurchmesser	1 x 350 mm	2 x 110 x 335 mm
Bürstendruck	20 kg	14,5 kg
Bürstendrehzahl	140 min ⁻¹	450 min ⁻¹
Frischwassertank	10 l	10 l
Schmutzwassertank	10 l	10 l
Saugunterdruck	72 mbar	72 mbar
Vorwärtsgeschwindigkeit	3 km/h	3 km/h
Maximal überwindbare Steigung	2 %	2 %
Stromversorgung	Batterie 12 V	Batterie 12 V
Leistung Bürstenmotor	250 W	250 W
Akkulaufzeit	ca. 60 min	ca. 60 min
Schallpegel	69,28 dB(A)	65,8 dB(A)
Abmessungen (L x B x H)	682 x 440 x 1.018 mm	718 x 460 x 1.105 mm
Gewicht	67 kg	69 kg

**Scheuersaugmaschine SSM 355B –
wendig, bedienungs- und wartungsfreundlich - für kleine bis mittleren
Flächen in jeder Branche, auch in solchen mit sehr hartnäckigem Schmutz**

- ▶ Eingebautes Batterieladegerät: Einfach überall aufladen ohne zum Ladegerät zurückfahren zu müssen
- ▶ Effiziente Reinigung auch in stark verschmutzten Bereichen durch hohen Bürstendruck
- ▶ Breiter Stutzen des Saugbalkens und Leistungskraft des Motors für hohe Trocknungsleistung und sofort sicheres Betreten der Böden

- Ressourcenschonend und sicher**
- ▶ ECO-Modus für leisen Betrieb in lärmsensiblen Bereichen und verlängerte Laufzeit von bis zu zwei Stunden bei geringerem Wasser- und Reinigungsmittelverbrauch

Wirtschaftliche Reinigung durch clevere Funktionen:

- ▶ Aufladen an jeder Steckdose
- ▶ Intuitive Bedienung durch Softtouch-Steuerung
- ▶ Einfaches und schnelles Wechseln der Pads
- ▶ Ressourcenschonender Betrieb im ECO-Mode
- ▶ Aufladen an jeder Steckdose durch integriertes Ladegerät



Intuitive und schnelle Bedienung
Tägliche Zeitersparnis durch leicht zu bedienende Softtouch-Steuerung



ECO MODE

- ▶ spart Wasser, Reinigungsmittel und Energie

SSM 355B
statt € 3.469,00 zzgl. MwSt.
2,999,-
€ 3.568,81 inkl. MwSt.
Art.-Nr. 7202038

Technische Daten		SSM 355B
Arbeitskapazität	m ² /h	900
Arbeitsbreite Bürsten	mm	355
Arbeitsbreite Saugen	mm	440
Geschwindigkeit	km/h	2,5
Maximale Steigung	°	2
Unterdruck	mbar	68
Schallpegel	dB(A)	61,4
Vibrationsexpositionswert	m/s ²	0,48
Bürsten		
Scheibenbürstendurchmesser	mm	355
Druck	kg	24,5
Drehzahl	min ⁻¹	140
Elektrische Daten		
Stromversorgung		2 Batterien
Batterietyp		12V AGM
Akkulaufzeit max.	h	2
Leistung Bürstenmotor	W	440
Leistung Vakuumpumpe	W	280
Abmessungen und Gewichte		
Länge x Breite x Höhe ca.	mm	765 x 490 x 1110
Gewicht ca.	kg	73,5

Ausstattung	SSM 355B
2-Tank-System	ja
Frischwassertank	10 l
Wasserstandsanzeige	ja
Schmutzwassertank	11 l
Schmutzwasserabsaugung	ja
Absaugleiste	gebogen
Automatischer Wasser- und Bürstenstopp	ja
Stundenzähler	ja
Batterieladestandsanzeige	ja



Servicefreundlich
Unkomplizierte Demontage für die routinemäßige Pflege



Gründlich und sparsam
Reinigungslösung wird von einer Pumpe mit konstantem Durchfluss abgegeben. Die Verteilung beginnt in der Mitte der Bürste, und sorgt damit für gleichmäßige Sauberkeit auch bei geringem Wasserverbrauch



Neigungsverstellbare Lenkstange
Lässt sich in Höhe und Neigung verstellen, um stets eine bequeme Bedienung zu gewährleisten. Nach dem Gebrauch lässt sie sich platzsparend komplett einklappen



Bequeme Schmutzwasserleerung
Schmutzwassertank mit praktischem Tragegriff



- Lieferumfang:**
- ▶ Scheibenbürste 0,6 mm
 - ▶ 2 x AGM Batterie 12V
 - ▶ On-Board Ladegerät
 - ▶ Ladekabel 2 m

SSM 331-7,5 / SSM 331-11 – Ultrakompakte Scheuersaugmaschine für professionelle Bodenreinigung

Hervorragende Reinigungs- und Trocknungsergebnisse

- ▶ Bürstenwalze mit variablem Anpressdruck für kraftvolle Reinigung und hohe Sauberkeit
- ▶ **Patentiertes** Absaugsystem nimmt das Wasser bei Vorwärts- und Rückwärtsfahrt auf
- ▶ Der Boden ist sofort wieder sicher begehbar

Ultrakompakt und leise

- ▶ Niedrige Unterfahrhöhe und Lenkrollen hinten: Unterfahren von Möbeln und Reinigen in beengten Verhältnissen ohne Probleme
- ▶ Aufgrund kompakter Größe, geringem Gewicht und umklappbarem Schubbügel sehr leicht zu verstauen und in einem PKW zu transportieren
- ▶ SILENT-Modus: leiser Betrieb mit nur 54 dB(A) in lärmsensiblen Bereichen möglich

Stromversorgung durch leistungsstarke Lithium-Batterie

- ▶ Völlig wartungsfrei bei höherer Lebensdauer im Vergleich zu herkömmlichen Batterien
- ▶ Schnelles Aufladen
- ▶ Problemlos Zwischen- oder Teilladen nach Bedarf ohne Memory-Effekt
- ▶ Kabelloses Arbeiten ohne Stolperfallen

Intuitive und schnelle Bedienung auch ohne Einarbeitung

- ▶ Leicht zu bedienende Softtouch-Steuerung
- ▶ Schnelle Steuerung von Wasserzufluss und Bürste
- ▶ Wechsel von Bürsten und Sauglippen einfach und werkzeuglos
- ▶ Einfache Entnahme und Reinigung von Wasserverteilleiste



Durch seine kompakte Größe und sein geringes Gewicht (nur 23 kg) lässt sich das Gerät überall leicht verstauen

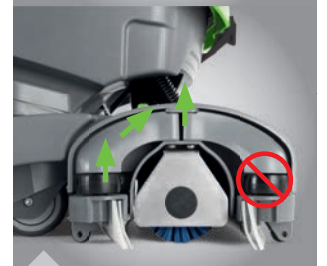
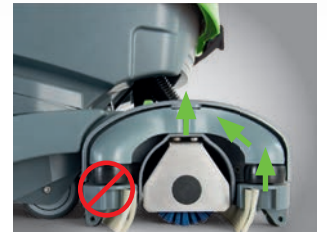

Absaugsystem mit doppelter, alternierender Absaugung (**patentiert**). So wird sowohl bei der **Vorwärts-** als auch bei der **Rückwärtsfahrt** das Wasser aufgesaugt



Kompakte Größe ermöglicht das Arbeiten an Stellen die sonst keiner erreicht



Leichte und schnelle Wartung



Lieferumfang:
 ▶ Batterie
 ▶ Ladegerät
 ▶ Sauglippen
 ▶ Scheibenbürste



Intuitive und schnelle Bedienung
 · Tägliche Zeitersparnis durch leicht zu bedienende Softtouch-Steuerung



Patentiert

Info & Video



SSM 331-7,5

statt € 2.229,00 zzgl. MwSt.

1.999,-

€ 2.378,81 inkl. MwSt.

Art.-Nr. 7202030

SSM 331-11

statt € 2.825,00 zzgl. MwSt.

2.499,-

€ 2.973,81 inkl. MwSt.

Art.-Nr. 7202031

Technische Daten	SSM 331-7,5	SSM 331-11
Arbeitskapazität	800 – 1320 m ² /h	
Arbeitsbreite Bürsten	330 mm	330 mm
Arbeitsbreite Saugen	420 mm	420 mm
Geschwindigkeit max.	4 km/h	4 km/h
Bürstendurchmesser	80 mm	80 mm
Bürstendruck (spezifisch)	35 – 71 – (160) kg	35 – 71 – (160) kg
Bürstendrehzahl	800 min ⁻¹	800 min ⁻¹
Frischwassertank	7,5 l	11 l
Schmutzwassertank	8 l	12 l
Ladezeit	120 min (5 Ah)	240 min (10 Ah)
Akkulaufzeit	60 min (10 Ah)	120 min (20 Ah)
Stromversorgung	24V 10Ah Lithium	24V 20Ah Lithium
Motorleistung	270 W	270 W
Abmessungen (L x B x H)	640 x 450 x 422 mm	640 x 450 x 502 mm
Gewicht	26,5 kg	29 kg



Ausführliches Zubehör siehe **CLEANCRAFT Hauptkatalog 2020** oder auf www.cleancraft.de !

Unverbindliche Aktionspreise
 Lieferbedingungen siehe Rückseite

SSM 550 – Scheuersaugmaschine mit 55 cm Arbeitsbreite und halb-automatischem Antrieb - das ideale Gerät für die Reinigung kleiner bis mittelgroßer Flächen auch mit hartnäckigem Schmutz

- ▶ Batteriebetriebene Scheuersaugmaschine mit halb-automatischem Antrieb, Scheibenbürste und Schmutzwasserabsaugung
- ▶ Ausgelegt auf hohe Produktivität, niedrige Betriebskosten und sehr einfache Bedienung
- ▶ Automatischer Wasser- und Bürstenstopp, wenn die Maschine nicht arbeitet

Ausstattung:

- ▶ Halb-automatischer Antrieb
- ▶ 1 Scheibenbürste PP 0,6 mm
- ▶ Gebogene Absaugleiste hinten
- ▶ Absaugleiste mit automatischem Aushaken bei Stößen
- ▶ Automatischer Wasser- und Bürstenstopp
- ▶ 2-Tank-System
- ▶ Stundenzähler
- ▶ Batterieladestandanzeige



Für die Reinigung kleiner bis mittelgroßer Flächen



Automatisches Aushaken der Absaugleiste bei unbeabsichtigten Stößen schützt vor Beschädigung



Einstellmöglichkeit des Verbrauchs der Reinigungslösung



Gelb eingefärbte Wartungselemente für schnelle und einfache Wartung der Maschine



Mechanische Bedienung von Bürste und Absaugleiste über Hebel

Info & Video

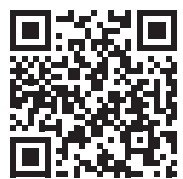

› Mit nur einem Durchgang ist die Oberfläche sofort trocken und sicher

SSM 550
statt € 3.999,00 zzgl. MwSt.
3.199,-
€ 3.806,81 inkl. MwSt.
Art.-Nr. 7202055

Technische Daten	SSM 550
Arbeitskapazität	1450 m ² /h
Arbeitsbreite Bürsten	510 mm
Arbeitsbreite Saugen	680 mm
Bürstendruck	27,5 kg
Bürstendrehzahl	160 min ⁻¹
Frischwassertank	40 l
Schmutzwassertank	42 l
Stromversorgung	Batterie 24 V
Akkulaufzeit	240 min
Motorleistung	870 W
Abmessungen (L x B x H)	1165 x 541 x 995 mm
Gewicht	61,5 kg



Lieferumfang:

- › Batterie
- › Ladegerät
- › 1 Scheibenbürste

ASSM 560 – Batteriebetriebene Aufsitzscheuersaugmaschine mit automatischem Antrieb und Scheibenbürste

- ▶ Batteriebetriebene Aufsitzscheuersaugmaschine mit automatischem Antrieb und Scheibenbürste
- ▶ Die kompakte Größe ermöglicht diesem Modell das Reinigen von engen Durchgängen oder verwinkelten Räumen
- ▶ Funktion „Eco Mode“ lässt den Maschinenbetrieb so einstellen, dass der Lärm verringert und bei der Unterhaltsreinigung Strom und Wasser gespart wird
- ▶ Sehr leiser Betrieb - niedriger Schalldruckpegel von nur 54 dB (A)
- ▶ Gelb eingefärbte Wartungselemente für schnelle und einfache Wartung der Maschine
- ▶ Mechanische Bedienung von Bürste und Absaugleiste über Hebel
- ▶ NOTSTOPP-Taste für sofortiges Anhalten der Maschine
- ▶ Automatische Geschwindigkeitsverringern in Kurvenlage
- ▶ Automatisches Aushaken der Absaugleiste bei unbeabsichtigten Stößen schützt vor Beschädigung

Ausstattung:

- ▶ 1 Scheibenbürste PP 0,6 mm
- ▶ Automatische Geschwindigkeitsregulierung
- ▶ Automatischer Wasser- und Bürstenstopp
- ▶ 2-Tank-System
- ▶ NOTSTOPP-Taste
- ▶ Wasserstandanzeige und Stundenzähler
- ▶ Batterieladestandanzeige



Info & Video



Ergonomischer Lenker mit Bedienelementen und Display



Frischwassertank mit Schlauch für Schnellbefüllung

PREISSCHLAGER

ASSM 560

statt € 7.799,00 zzgl. MwSt.

5.699,-

€ 6.781,81 inkl. MwSt.

Art.-Nr. 7203056

Lieferumfang:

- › Batterie
- › Ladegerät
- › 1 Scheibenbürste

Technische Daten	ASSM 560
Arbeitskapazität	2632 m ² /h
Arbeitsbreite Bürste	560 mm
Arbeitsbreite Saugen	705-800 mm
Wendekreis Durchmesser	3.960 mm
Geschwindigkeit	5 km/h
Bürstendurchmesser	560 mm
Bürstendruck	15 kg
Bürstendrehzahl	150 min ⁻¹
Frischwassertank	65 l
Schmutzwassertank	75 l
Stromversorgung	Batterie 24 V
Akkulaufzeit	ca. 240 min
Motorleistung	1060 W
Abmessungen (L x B x H)	1265 x 600 x 1030 mm
Gewicht	110 kg



Ausführliches Zubehör siehe **CLEANCRAFT Hauptkatalog 2020** oder auf www.cleancraft.de!

Unverbindliche Aktionspreise
Lieferbedingungen siehe Rückseite

ASSM 650 / ASSM 800 – Batteriebetriebene Aufsitzscheuersaugmaschine mit automatischem Antrieb und Scheibenbürsten

- ▶ Die sehr kompakte Größe verleiht diesem Modell die notwendige Handlichkeit, um bei beengten Platzverhältnissen arbeiten zu können, da man die Hindernisse problemlos umfahren kann
- ▶ Armaturenbrett mit Bedienelementen
- ▶ Mechanische Bedienung von Bürste, Absaugleiste und Wassermenge über Hebel
- ▶ Die gebogene Absaugleiste direkt hinter der Scheibenbürste, folgt ständig der Fahrriichtung und garantiert eine perfekte Trocknung auch in Kurvenfahrt
- ▶ Scheibenbürsten mit eigenem Motor erhöhen den Anpressdruck
- ▶ Automatisches Aushaken der Absaugleiste bei unbeabsichtigten Stößen schützt vor Beschädigung

Ausstattung:

- ▶ Fahrtrieb
- ▶ 4 Scheibenbürsten
- ▶ Gebogene Absaugleiste mittig
- ▶ Frischwassertank mit Schlauch für Schnellbefüllung
- ▶ Automatische Geschwindigkeitsregulierung
- ▶ Automatischer Wasser- und Bürstenstopp
- ▶ 2-Tank-System
- ▶ Stundenzähler
- ▶ Batterieladestandanzeige

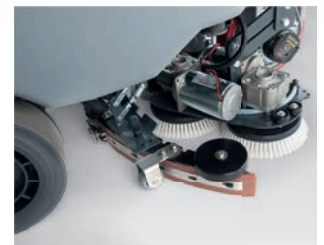
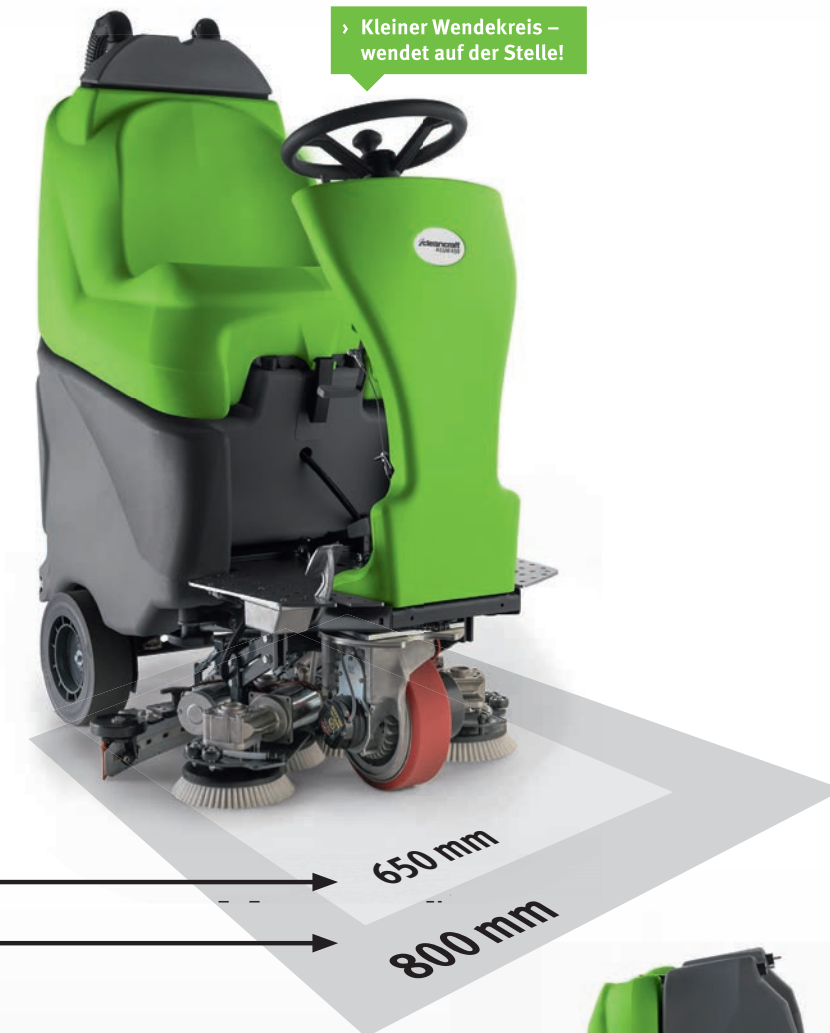

Vier kleine Scheibenbürsten, mit direkt dahinter liegender Absaugleiste, ermöglichen eine kurze Bauform und einen sehr kleinen Wendekreis



Kippbarer Schmutzwassertank zur einfacheren Reinigung

Arbeitsbreiten



Lieferumfänge:

- ▶ Batterie
- ▶ Ladegerät
- ▶ 4 Scheibenbürsten

ASSM 650
statt € 8.590,00 zzgl. MwSt.
6.399,-
€ 7.614,81 inkl. MwSt.
Art.-Nr. 7203065

ASSM 800
statt € 9.450,00 zzgl. MwSt.
6.999,-
€ 8.328,81 inkl. MwSt.
Art.-Nr. 7203080

Technische Daten	ASSM 650	ASSM 800
Arbeitskapazität	3.250 m ² /h	4.000 m ² /h
Arbeitsbreite Bürsten	650 mm	800 mm
Arbeitsbreite Saugen	750 mm	850 mm
Wendekreis Durchmesser	2.400 mm	2.400 mm
Geschwindigkeit	5 km/h	5 km/h
Bürstendurchmesser	4 x 180 mm	4 x 205 mm
Bürstendruck	22 kg	35 kg
Bürstendrehzahl	190 min ⁻¹	210 min ⁻¹
Frischwassertank	65 l	65 l
Schmutzwassertank	65 l	65 l
Stromversorgung	Batterie 24 V	Batterie 24 V
Akkulaufzeit	ca. 150 min	ca. 150 min
Motorleistung	1.650 W	2.030 W
Abmessungen (L x B x H)	1150 x 780 x 1425 mm	1150 x 780 x 1425 mm
Gewicht	220 kg	240 kg
Transportzuschlag	TPZ 300 = 50,00 €	TPZ 300 = 50,00 €



Gute Zugänglichkeit aller Komponenten



Kleiner Wendekreis – wendet auf der Stelle!

ASSM 750 / 850 / 1000 – Batteriebetriebene Aufsitzscheuersaugmaschinen mit automatischem Antrieb und zwei Scheibenbürsten

- ▶ Sehr leiser Betrieb - niedriger Schalldruckpegel von nur 58 dB (A).
- ▶ Ermöglicht das Arbeiten in Umgebungen in denen höchste Diskretion bei Reinigungsarbeiten erforderlich ist, wie Pflegeheime, Krankenhäuser usw.
- ▶ Einfache Bedienung und Handhabung - einsatzbereit ohne aufwändige Einweisung und einfache erledigung der Wartungsarbeiten
- ▶ NOTSTOPP-Taste für sofortiges Anhalten der Maschine
- ▶ Automatische Geschwindigkeitsverringernung in Kurvenlage

- Ausstattung:**
- ▶ Fahrtrieb
 - ▶ 2 Scheibenbürsten PP 0,6 mm
 - ▶ Gebogene Absaugleiste hinten
 - ▶ Automatische Geschwindigkeitsregulierung
 - ▶ Automatischer Wasser- und Bürstestopp
 - ▶ 2-Tank-System
 - ▶ Wasserstandanzeige
 - ▶ Verstellbarer Bürstendruck
 - ▶ Stundenzähler
 - ▶ Batterieladestandsanzeige
 - ▶ Mechanische Betriebs- und Feststellbremse
 - ▶ NOTSTOPP-Taste



Frischwassertank mit Schlauch für Schnellbefüllung

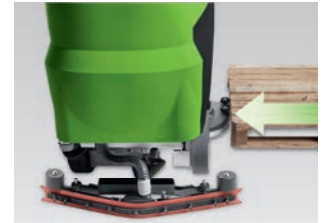

Reinigungsbürsten mit automatischem Einzug bei Stößen



Automatisches Aushaken der Absaugleiste bei unbeabsichtigten Stößen schützt diese vor Beschädigung



Mechanische Bedienung der Bürsten und Absaugleiste über Hebel

▶ Hohe Produktivität - reinigen von größeren Flächen ohne Stopps, mit nur einer Wasserfüllung und einer Stromaufladung!

Info & Video



Arbeitsbreiten



Überzeugen Sie sich von unserer Leistungsfähigkeit und fragen Sie nach einer individuellen Beratung!

Kontakt: (09 51) 96 555-507 beratung@cleancraft.de



Lieferumfang:

- ▶ Batterie
- ▶ Ladegerät
- ▶ 2 Scheibenbürsten

ASSM 750
statt € 11.699,00 zzgl. MwSt.
8.799,-
€ 10.470,81 inkl. MwSt.
Art.-Nr. 7203075

ASSM 850
statt € 12.299,00 zzgl. MwSt.
8.999,-
€ 10.708,81 inkl. MwSt.
Art.-Nr. 7203085

ASSM 1000
statt € 13.499,00 zzgl. MwSt.
9.999,-
€ 11.898,81 inkl. MwSt.
Art.-Nr. 7203100

Technische Daten	ASSM 750	ASSM 850	ASSM 1000
Arbeitskapazität	4500 m ² /h	5100 m ² /h	6000 m ² /h
Arbeitsbreite Bürsten	750 mm	850 mm	1010 mm
Arbeitsbreite Saugen	990 mm	1105 mm	1105 mm
Wendekreis Durchmesser		3.820 mm	
Geschwindigkeit	0-6 km/h		0-6,5 km/h
Bürstendurchmesser	390 mm	430 mm	510 mm
Bürstendruck		30 - 60 kg	
Bürstendrehzahl	160 min ⁻¹		120
Frischwassertank		110 l	
Schmutzwassertank		125 l	
Stromversorgung	Batterie 36 V		
Akkulaufzeit, ca.		240 min	
Motorleistung	1610 W		1950 W
Abmessungen (L x B x H)	1495 x 680 x 1320 mm		
Gewicht	223 kg		230 kg
Transportzuschlag	TPZ 300 = 50,00 €		



Ausführliches Zubehör siehe **CLEANCRAFT Hauptkatalog 2020** oder auf www.cleancraft.de!

Unverbindliche Aktionspreise
Lieferbedingungen siehe Rückseite

ASSM 7500 B/ORB / ASSM 6500 CY – Die intelligente Aufsitzscheuersaugmaschine in verschiedenen Ausstattungsvarianten für alle Schmutzarten und Anforderungen

- ▶ Batteriebetriebene Aufsitzscheuersaugmaschinen mit Scheibenbürsten, Zylinderbürsten oder Pad (Orbital) in den Versionen „BASIC“ und PLUS“ erhältlich
- ▶ Automatischer Antrieb mit hoher Leistungskraft z. B. auf Rampen und konstanter Beibehaltung der Geschwindigkeit beim Abwärtsfahren
- ▶ Automatische Geschwindigkeitsverringern in Kurvenlage
- ▶ „PLUS“ Version mit iD–intelligent Drive und erweiterten Funktionen. Dieses System ermöglicht die Verwaltung aller Funktionen über ein Touchscreen-Bedienfeld.

- ▶ Ergonomischer und einstellbarer Fahrersitz
- ▶ Müheloser Zugang zum Fahrersitz durch tiefliegendes Trittbrett

Ausstattung:

- ▶ ESC (Elektronische Stabilitätskontrolle)
- ▶ Rundumkennleuchte
- ▶ Gebogene Absaugleiste hinten
- ▶ Automatische Geschwindigkeitsregulierung
- ▶ Automatischer Wasser- und Bürstenstopp
- ▶ 2-Tank-System mit Wasserstandanzeige
- ▶ Verstellbarer Bürstendruck
- ▶ Stundenzähler und Batterieladestandsanzeige

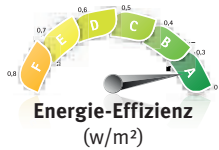

Zusätzliche Funktionen in der „PLUS“-Version:

- ▶ 5“-Farb-Display mit Touchscreen
- ▶ 3-stufiger Saugmotor
- ▶ Einloggen mit Passwort
- ▶ Individuelle Programmierungen
- ▶ Geschwindigkeitskontrolle
- ▶ Eco Mode
- ▶ Power Mode
- ▶ Hintere Kamera
- ▶ Kollisionsschutzsystem
- ▶ Lernvideo
- ▶ Bedienungsanleitungen



ASSM 7500 B BASIC



Lenkrad in der Ausführung „PLUS“ mit Touchscreen-Bedienfeld und Schaltwippen für Arbeitsdruck und Rückwärtsgang



Lenkrad in der Ausführung „BASIC“ mit kleiner Anzeige und Schaltwippen für Arbeitsdruck und Rückwärtsgang



80,5 %

ASSM 7500 B BASIC
Art.-Nr. 7203275
ASSM 7500 B PLUS
Art.-Nr. 7203276

ASSM 6500 CY BASIC
Art.-Nr. 7203265
ASSM 6500 CY PLUS
Art.-Nr. 7203266

ASSM 7500 ORB BASIC
Art.-Nr. 7203375

Auf Anfrage

Überzeugen Sie sich von unserer Leistungsfähigkeit und fragen Sie nach einer individuellen Beratung!

Kontakt: (09 51) 96 555-507
beratung@cleancraft.de



**GRÖßERE MODELLE FINDEN SIE IM
CLEANCRAFT HAUPTKATALOG 2020
ODER AUF WWW.CLEANCRAFT.DE!**



Lieferumfang Modelle BASIC und PLUS:

- ▶ 2 Scheibenbürsten
- ▶ Batterie 4x 6 V/210 Ah C5
- ▶ Ladegerät

Lieferumfang ORB BASIC:

- ▶ 1 x Pad Schwarz
- ▶ 1 x Pad Rot
- ▶ 1 x Pad Grün
- ▶ Batterie 4x 6 V/210 Ah C5
- ▶ Ladegerät

Lieferumfang Modelle BASIC und PLUS:

- ▶ 2 Zylinderbürsten
- ▶ Batterie 4x 6 V/210 Ah C5
- ▶ Ladegerät



Hintere Kamera zur Kontrolle der Reinigungsleistung

Technische Daten	ASSM 7500 B BASIC / PLUS	ASSM 7500 ORB BASIC	ASSM 6500 CY BASIC / PLUS
Arbeitskapazität	4500 m ² /h	4500 m ² /h	5000 m ² /h
Arbeitsbreite	755 mm	710 mm	645 mm
Arbeitsbreite Saugen	880 mm	880 mm	880 mm
Wendekreis Durchmesser	3.900 mm	3.900 mm	3.900 mm
Geschwindigkeit	0-8 km/h	0-8 km/h	0-8 km/h
Bürstendurchmesser	385 mm	510 mm	180 x 656 mm
Bürstendruck	35-100 kg	30-70 kg	30-60 kg
Bürstendrehzahl	140 min ⁻¹	-	550 min ⁻¹
Schwingungen	-	3.000/min.	-
Rechteckiges Pad	-	711 x 355 mm	-
Frischwassertank	110 l	110 l	110 l
Schmutzwassertank	110 l	110 l	110 l
Stromversorgung	Batterie	Batterie	Batterie
	4x 6 V/210 Ah C5	4x 6 V/210 Ah C5	4x 6 V/210 Ah C5
Akkulaufzeit	bis zu 300 min	bis zu 300 min	bis zu 300 min
Motorleistung	24 V / 600 W	24 V / 600 W	24 V / 600 W
Abmessungen (L x B x H)	1595 x 1242 x 900 mm	1595 x 1242 x 900 mm	1595 x 1242 x 900 mm
Transportzuschlag	TPZ 300 = 50,00 €	TPZ 300 = 50,00 €	TPZ 300 = 50,00 €



Kollisionsschutzsystem warnt bei Rückwärtsfahrt vor Hindernissen

Handkehrmaschine Serie HKM – Mit innovativem Tandem-Walzen-System für die private und gewerbliche Nutzung im Innen- und Außenbereich

- ▶ Zwei Seitenbesen fegen das Kehrgut vor die Tandem-Kehrwalzen, diese befördern es von oben in den Kehrgutbehälter
- ▶ Verschleißfeste Kehrwalzen und Seitenbesen aus Polyamid
- ▶ Handlich und leicht zu schieben
- ▶ Platzsparende Aufbewahrung durch einklappbaren Griff

- HKM 800:**
- ▶ Für unterschiedlichste Bodenverhältnisse geeignet durch höhenverstellbare Kehrwalze und Seitenbesen
 - ▶ Widerstandsfähiger Rahmen aus faserverstärktem Kunststoff
 - ▶ Treppengängig durch hinten liegende Laufräder
 - ▶ Großer Kehrgutbehälter
 - ▶ Für Kehrgut aller Größen, von flach liegendem Papier bis hin zu Getränkedosen

HKM 700
▶ Geeignet für gerade Bodenverhältnisse und kleines Kehrgut



HKM 700

HKM 801



Made in Germany

HKM 800

Info & Video



**Lieferumfang
HKM 700 / 801 / 800:**
▶ 2 Seitenbesen
▶ 2 Kehrwalzen

HKM 700
statt € 105,00 zzgl. MwSt.
79,-
€ 94,01 inkl. MwSt.
Art.-Nr. 7304007

HKM 801
statt € 169,00 zzgl. MwSt.
149,-
€ 177,31 inkl. MwSt.
Art.-Nr. 7304009

HKM 800
statt € 359,00 zzgl. MwSt.
329,-
€ 391,51 inkl. MwSt.
Art.-Nr. 7304008

Technische Daten	HKM 700	HKM 801	HKM 800
Antrieb	manuell	manuell	manuell
Reinigungsfläche	500 – 1000 m ²	500 – 1000 m ²	500 – 1000 m ²
Max. Flächenleistung	2.800 m ² /h	3.200 m ² /h	2.800 m ² /h
Arbeitsbreite mit Seitenbesen	700 mm	800 mm	800 mm
Volumen Kehrgutbehälter	20 l	30 l	40 l
Abmessungen (L x B x H)	680 x 580 x 1000 mm	860 x 680 x 330 mm	800 x 660 x 330 mm
Gewicht	10 kg	12,3 kg	14 kg



HKM 800: Großer, einfach zu entleerer Kehrgutbehälter



HKM 800: Einfache und werkzeuglose Höhenverstellung der Kehrwalze



HKM 800: Platzsparende Aufbewahrung



Abb. zeigt HKM 700 mit Tandem-Walzen-System



Abb. zeigt HKM 801 mit Tandem-Walzen-System

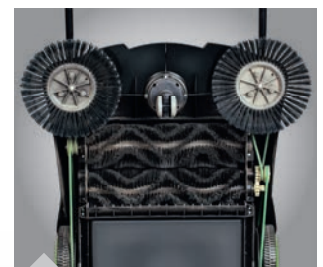

Abb. zeigt HKM 800 mit Tandem-Walzen-System

Unverbindliche Aktionspreise
Lieferbedingungen siehe Rückseite

Ausführliches Zubehör siehe **CLEANCRAFT Hauptkatalog 2020** oder auf www.cleancraft.de !

KM 650 / KM 650 E – Kompakte und sehr leise Kehrmaschine für kleine bis mittelgroße Innen- und Außenflächen

- ▶ Sehr handliche Kehr-/Saugmaschine für die schnelle und wirksame Reinigung von Innen- und Außenflächen
- ▶ Der Batterieantrieb gewährleistet einen sehr leisen Betrieb
- ▶ Zum Reinigen auf feuchten oder nassen Flächen lässt sich die Absaugung durch Betätigen des Schließhebels abschalten
- ▶ Bei sehr staubigen Böden kann die Seitenbürste angehoben werden, um ein Aufwirbeln des Staubs zu vermeiden. Diese stoppt ihre Drehung und die Reinigungsarbeiten werden mit der Mittelbürste fortgesetzt.
- ▶ Die über das Seitenfach zugängliche Mittelbürste lässt sich einfach verstellen
- ▶ KM 650 E mit automatischem Fahrtrieb

- ▶ Ausstattung:**
- ▶ Batterieantrieb
 - ▶ Kehrgutbehälter
 - ▶ Plattenfilter waschbar
 - ▶ Seitenbürste anhebbar
 - ▶ Absaugung abschaltbar

Info & Video

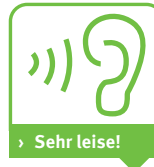

KM 650

KM 650 E
mit mechanischem Antrieb



Der Schmutz wird direkt in den Kehrgutbehälter befördert. Dieser ist leicht und einfach in der Handhabung.



Der Plattenfilter lässt sich einfach werkzeuglos auswechseln.



Plattenfilter waschbar



Die Seitenbürste vereinfacht die Reinigung in Ecken und an Kanten



Bedienelemente:
Steuerung zum Schließen/Öffnen der Absaugung, Rüttelfilter (mechanische Abreinigung), Anheben/Absenken der Seitenbürste

Lieferumfang:

- ▶ Batterie
- ▶ Ladegerät
- ▶ Hauptkehrwalze

KM 650
statt € 3.099,00 zzgl. MwSt.
2.690,-
€ 3.201,10 inkl. MwSt.
Art.-Nr. 7304065

KM 650 E
statt € 3.599,00 zzgl. MwSt.
2.999,-
€ 3.568,81 inkl. MwSt.
Art.-Nr. 7304066

**Mit Benzinantrieb
auf Anfrage**

Technische Daten	KM 650	KM 650 E
Reinigungsfläche	500 - 1000 m ²	500 - 1000 m ²
Max. Flächenleistung	2275 m ² /h	2600 m ² /h
Arbeitsbreite ohne Seitenbesen	500 mm	500 mm
Geschwindigkeit	0 - 3,5 km/h	0 - 4 km/h
Maximale Steigung	5%	5%
Volumen Kehrgutbehälter	40 l	40 l
Drehzahl	500 min ⁻¹	500 min ⁻¹
Durchmesser	265 mm	265 mm
Stromversorgung	Batterie 12 V	Batterie 12 V
Antrieb	-	mechanisch
Akkulaufzeit	ca. 60 min	ca. 60 min
Abmessungen (L x B x H)	1430 x 660 x 1000 mm	1430 x 660 x 1000 mm
Gewicht	67 kg	75 kg

Unverbindliche Aktionspreise
Lieferbedingungen siehe Rückseite

Ausführliches Zubehör siehe CLEANCRAFT Hauptkatalog 2020 oder auf www.cleancraft.de!

AUKM 600 – Leise und produktiv, für bis zu vier Stunden ununterbrochenen, geräuschlosen Betrieb in geschlossenen Räumen

- ▶ Batteriebetriebene Aufsitz-Kehrsaugmaschine mit zwei Seitenbesen und einer Hauptkehrwalze
- ▶ Kompakte Größe ermöglicht das Arbeiten bei beengten Platzverhältnissen
- ▶ Bis zu vier Stunden ununterbrochener, emissionsloser Elektrobetrieb
- ▶ Einfache und intuitive Steuerung
- ▶ Müheloser Zugang zum Fahrersitz durch tief liegendes Trittbrett
- ▶ Start&Stop Technologie schaltet die Maschine aus, wenn sie nicht in Betrieb ist
- ▶ Ergonomische Anordnung aller Bedienelemente

Ausstattung:

- ▶ Elektrischer Bürstenantrieb
- ▶ Rüttelfilter
- ▶ Papierfilter
- ▶ Klappenheber für groben Schmutz
- ▶ Hauptkehrwalze spitz zulaufend
- ▶ Elektrischer Staubabsaugung
- ▶ Staubabsaugung abschaltbar
- ▶ Kehrgutbehälter
- ▶ Manuelle Entleerung des Kehrgutbehälters
- ▶ Elektrischer Fahrtrieb
- ▶ Batterie und Ladegerät
- ▶ Batterieladestandanzeige
- ▶ Stundenzähler
- ▶ Elektrisches Bremssystem
- ▶ Feststellbremse
- ▶ Elektronische Steuerungskonsole
- ▶ Plattenfilter
- ▶ Nicht kreidende Räder



Info & Video



Elektronische Steuerungskonsole mit Diagnostik und 2 Hebeln für die Seitenbürsten



Geeignet für geschlossene Räume wie in Flughäfen, Hotels oder Kongresszentren



Zwei Batterien mit 12 V für bis zu 4 Stunden ununterbrochenen, emissionslosen Elektrobetrieb



2 Seitenbürsten mit 400 mm Breite

Lieferumfang:

- ▶ Batterie
- ▶ Hauptkehrwalze
- ▶ Zwei Seitenbürsten
- ▶ Schutzplane

Technische Daten	AUKM 600
Wendekreis Durchmesser	3600 mm
Max. Flächenleistung	5100 m ² /h
Arbeitsbreite ohne Seitenbesen	580 mm
Arbeitsbreite mit Seitenbesen	1000 mm
Geschwindigkeit	0 - 4,8 km/h
Maximale Steigung	10%
Volumen Kehrgutbehälter	20 l
Stromversorgung	2x Batterie 12 V
Akkulaufzeit	180 min
Abmessungen (L x B x H)	1450 x 845 x 1030 mm
Gewicht	248 kg
Transportzuschlag	TPZ 300 = 50,00 €

AUKM 600

statt € 7.690,00 zzgl. MwSt.

6.699,-

€ 7.971,81 inkl. MwSt.

Art.-Nr. 7305060



Überzeugen Sie sich von unserer Leistungsfähigkeit und fragen Sie nach einer individuellen Beratung!

Kontakt: (09 51) 96 555-507 beratung@cleancraft.de



FINANZIERUNG DURCH LEASING

Leasing bietet Unternehmen eine Reihe von Vorteilen gegenüber Kauf- bzw. Kreditfinanzierung. Die wichtigsten Aspekte sind:

- Schonung der Liquidität
- Sichere Kalkulationsbasis durch gleichbleibende Raten
- Die Leasingraten sind direkt kostenwirksam
- Die Leasingrate wird aus dem laufenden Ertrag finanziert
- Individuelle und flexible Vertragsmodelle

Sprechen Sie mit Ihrem Händler oder fordern Sie unter leasing@stma.de Ihr unverbindliches und kostenfreies Leasingangebot an.



Unverbindliche Aktionspreise
Lieferbedingungen siehe Rückseite

Ausführliches Zubehör siehe **CLEANCRAFT Hauptkatalog 2020** oder auf www.cleancraft.de !

AUKM 800 – Batteriebetriebene Aufsitzkehrmaschine für die Reinigung von gewerblichen Flächen im Innen- und Außenbereich - sehr leise im Betrieb

- ▶ Sehr einfache und intuitive Steuerung
- ▶ Die mittleren und seitlichen Bürstenbewegungen erfolgen einfach durch 2 Hebel
- ▶ Die Steuerung Vorwärtsgang/Rückwärtsgang erfolgt durch ein praktisches Pedal
- ▶ Die verschiedenen Funktionen wie Bürsten oder Fahrtrieb werden durch eigene Motoren angetrieben. Dadurch wird der Energieverbrauch entsprechend der tatsächlichen Anwendung jeder Funktion optimiert.
- ▶ Elektrischer Rüttelfilter, mit Abschaltung der Staubabsaugung, für die Filterreinigung oder zum Arbeiten auf feuchten Flächen
- ▶ Spitz zulaufende, schwimmende und selbstregulierende Hauptkehrwalze die ständig mit dem Boden in Berührung bleibt

Ausstattung:

- ▶ Klappenheber für groben Schmutz
- ▶ Plattenfilter waschbar
- ▶ Spitz zulaufende Hauptkehrwalze
- ▶ Rüttelfilter
- ▶ Abschaltbare Staubabsaugung
- ▶ Kehrgutbehälter mit manueller Entleerung
- ▶ Elektrisches Antriebsrad
- ▶ Vorwärts-/Rückwärtsgangsteuerung
- ▶ Mechanische Betriebsbremse
- ▶ Feststellbremse
- ▶ Batterie und Ladegerät
- ▶ Batterieladestandsanzeige
- ▶ Stundenzähler



Manuelle Entleerung des Kehrgutbehälters



Mittel- und Seitenbürsten werkzeuglos austauschbar



Abluftführung nach oben vermeidet Staubaufwirbelung rund um die Maschine



Seitenbürsten mit elektrischer Staubabsaugung



Sehr einfache und intuitive Steuerungen

Überzeugen Sie sich von unserer Leistungsfähigkeit und fragen Sie nach einer individuellen Beratung!

Kontakt: (09 51) 96 555-507 beratung@cleancraft.de



Lieferumfang:

- > Batterie
- > Ladegerät
- > Hauptkehrwalze
- > Seitenbürste

AUKM 800
Auf Anfrage
Art.-Nr. 7305080

Technische Daten	AUKM 800
Reinigungsfläche	6000 - 16000 m ²
Max. Flächenleistung	6700 m ² /h
Arbeitsbreite ohne Seitenbesen	800 mm
Wendekreis Durchmesser	5.000 mm
Geschwindigkeit	0 - 6 km/h
Maximale Steigung	10%
Volumen Kehrgutbehälter	70 l
Drehzahl	505 min ⁻¹
Durchmesser	280 mm
Stromversorgung	Batterie 24 V
Akkulaufzeit	180 min
Abmessungen (L x B x H)	1600 x 1080 x 1310 mm
Gewicht	260 kg
Transportzuschlag	TPZ 300 = 50,00 €



Info & Video



AUKM 900 – Dieselbetriebene wendige Aufsitzkehrmaschine für die Reinigung von gewerblichen Flächen im Außenbereich

- ▶ Der Stofftaschenfilter lässt sich einfach werkzeuglos auswechseln
- ▶ Abluftführung nach oben vermeidet Staubaufwirbelung rund um die Maschine
- ▶ Elektrischer, leistungsfähiger Stofftaschenrüttelfilter ermöglicht auch optimale Saugergebnisse in Räumen mit einem hohen Feinstaubgehalt
- ▶ Schwimmende und selbstregulierende Hauptkehrwalze, die ständig mit dem Boden in Berührung bleibt
- ▶ Eine der kompaktesten Kehrmaschinen ihres Segments, sowohl zum Reinigen großer Flächen als auch zum Reinigen von engen Durchgängen oder verwinkelten Flächen
- ▶ Die gerundeten und durch ein Gummiprofil geschützten Ränder ermöglichen eine hohe Manövrierbarkeit
- ▶ Bei unbeabsichtigten Stößen wird die Seitenbürste zur Vermeidung möglicher Schäden eingefahren
- ▶ Die Seitenbürste ist neigungsverstellbar, um sich der Reinigung an Kanten besser anzupassen

Ausstattung:

- ▶ Spitz zulaufende Hauptkehrwalze
- ▶ Seitenbürste rechts neigungsverstellbar
- ▶ Druck und Höheneinstellung der Hauptkehrwalze einstellbar
- ▶ Stofftaschenfilter
- ▶ Hydraulisches Antriebsrad
- ▶ Hydraulische Entleerung des Kehrgutbehälters
- ▶ Hydraulischer Bürstenantrieb
- ▶ Hydraulische Staubabsaugung abschaltbar
- ▶ Hydraulisch gesteuerte Bremsen
- ▶ Rüttelfilter
- ▶ Vorwärts-/Rückwärtsgangsteuerung
- ▶ Feststellbremse
- ▶ Tankfüllstandanzeige
- ▶ Stundenzähler



Autoähnliches Armaturenbrett mit übersichtlicher Anzeige der Funktionen

Lieferumfang:

- ▶ Hauptkehrwalze
- ▶ Seitenbürste

AUKM 900
Auf Anfrage
Art.-Nr. 7305090

Technische Daten	AUKM 900
Reinigungsfläche	15000 - 25000 m ²
Max. Flächenleistung	13860 m ² /h
Arbeitsbreite ohne Seitenbesen	900 mm
Geschwindigkeit	0 - 9 km/h
Maximale Steigung	10%
Volumen Kehrgutbehälter	400 l
Drehzahl	310 min ⁻¹
Durchmesser	320 mm
Stromversorgung	Verbrennungsmotor Diesel
Abmessungen (L x B x H)	2020 x 1230 x 1430 mm
Gewicht	770 kg
Transportzuschlag	TPZ 1000 = 125,00 €



Info & Video



Überzeugen Sie sich von unserer Leistungsfähigkeit und fragen Sie nach einer individuellen Beratung!

Kontakt: (09 51) 96 555-507 beratung@cleancraft.de



Größere Modelle finden Sie unter www.cleancraft.de oder im Cleancraft Hauptkatalog 2020

Info & Video



AUKM 1200
Auf Anfrage
Art.-Nr. 7305120



NEWS



Ausstellungsmaschinen zum Sonderpreis:

Fordern Sie jetzt Ihr unverbindliches Angebot bei Ihrem Fachhändler oder unter info@cleancraft.de an!

Stürmer Maschinen GmbH – Cleancraft · Dr.-Robert-Pfleger-Str. 26 · 96103 Hallstadt
Tel.: (09 51) 96 555-0 · info@stuermer-maschinen.de

Herstellung und Vertrieb Österreich: Aircraft Kompressorenbau GmbH
Gewerbestraße Ost 6 · 4921 Hohenzell · Österreich
Tel.: +43 (0) 77 52 - 7 09 29-0 · Fax: +43 (0) 77 52 - 7 09 29-99 · www.aircraft.at

Unsere Angebote aus diesem Katalog richten sich ausschließlich an Unternehmer, die die angebotene Ware bei uns im Zusammenhang mit ihrer unternehmerischen Tätigkeit kaufen. Dies ist Geschäftsgrundlage für die mit uns aufgrund der in diesem Katalog angebotenen Waren geschlossenen Kaufverträge und im Zusammenhang damit stehenden weiteren Verträge; ein Vertragsschluss mit Verbrauchern i.S.d. § 13 BGB ist ausdrücklich ausgeschlossen.

Mit Erscheinen dieses Preiskataloges werden alle bisherigen Listen ungültig. Preise sind unverbindliche Preisempfehlungen, freibleibend, in €, zzgl. der gesetzlich gültigen MwSt., zzgl. Verpackungs-, Versand-, Transport-, Entlade-, Aufbau- und ggf. Einweisungskosten. Für Druckfehler, Irrtümer oder fehlerhafte Darstellung wird nicht haftet. Technische und optische Änderungen sind vorbehalten. Abb. teilweise mit optionalem Zubehör. Die Lieferung erfolgt ausschließlich nach unseren Lieferungs- und Zahlungsbedingungen. Der Verkauf erfolgt über den Fachhandel. Die Ware bleibt bis zur vollständigen Bezahlung unser Eigentum. Bei Weiterveräußerung an Dritte bleibt unser Eigentumsvorbehalt bestehen. Vervielfältigung und Nachdruck auf jede Weise, auch auszugsweise, bedürfen immer unserer schriftlichen Genehmigung. Informationen zu Umfang, Dauer, Inhalt und Garantiegeber unter www.stuermer-maschinen.de oder anfordern über Stürmer Maschinen GmbH.

Das gesamte Prospekt ist urheberrechtlich geschützt. Darüber hinaus melden wir zum Schutz unserer Produkte Marken-, Patent- und Designrechte an, sofern dies im Einzelfall möglich ist. Wir widersetzen uns mit Nachdruck jeder Verletzung unseres geistigen Eigentums.

Ihr Fachhändler:

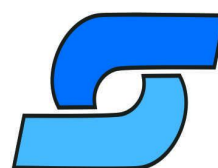

Stuch
GmbH & CO. KG

www.weldingweb.de
(49) 203 7 200 200

Schweißtechnik